

Axkid Modukid Infant



- EN 3-8
- DE 9-14
- ES 15-20
- FI 21-26
- FR 27-32
- IT 33-38
- NO 39-44
- PL 45-50
- PT 51-56
- SE 57-62
- CZ 63-68

UN Regulation no 129

AXKID



0-13kg
40-75cm

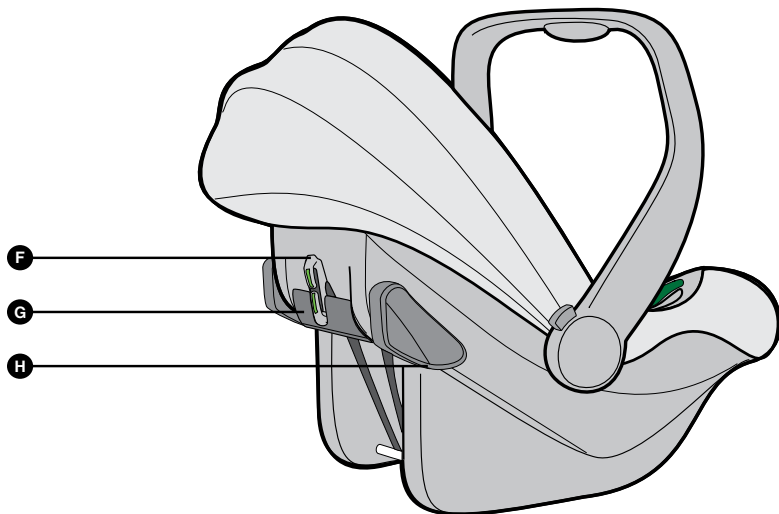
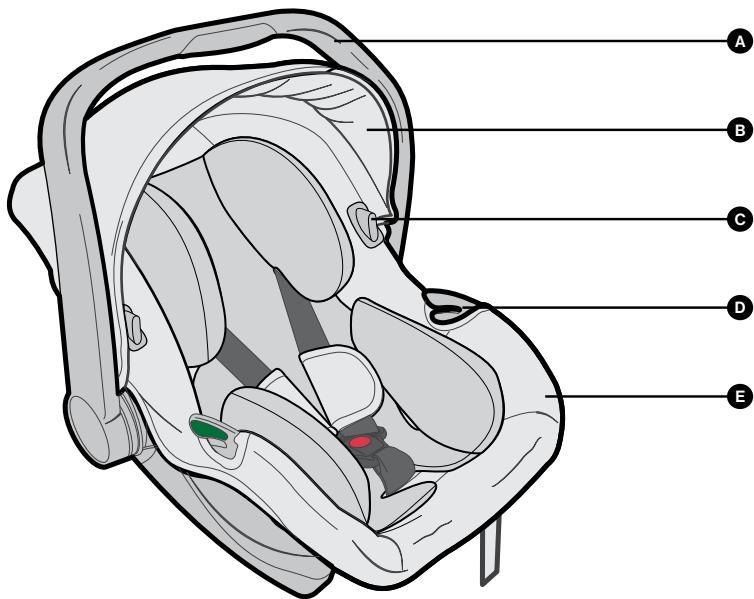

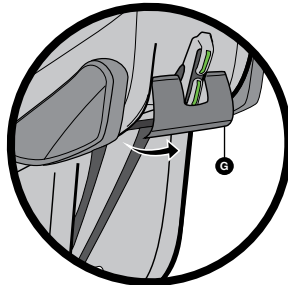
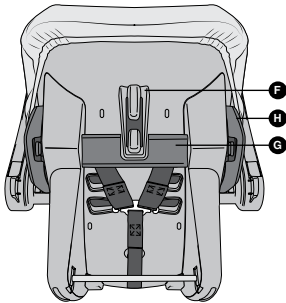
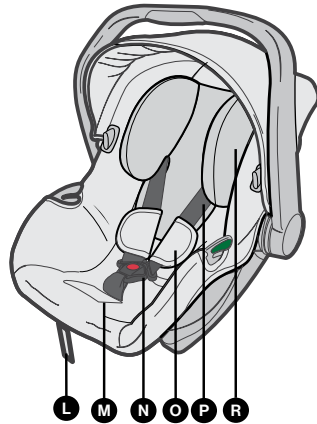
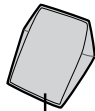
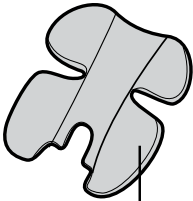
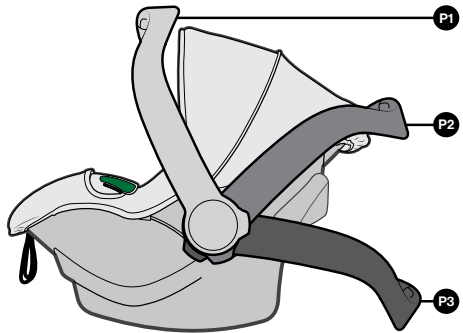
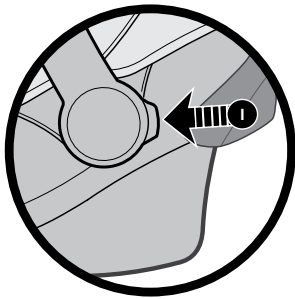

1



2

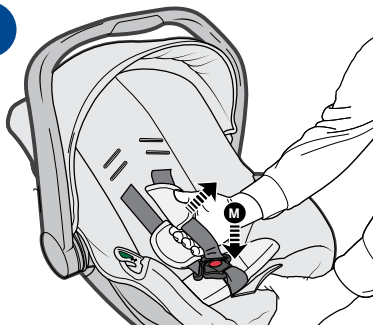

3

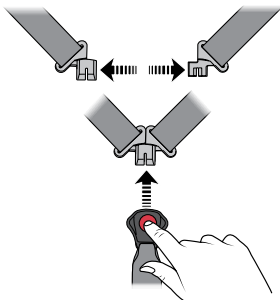

4

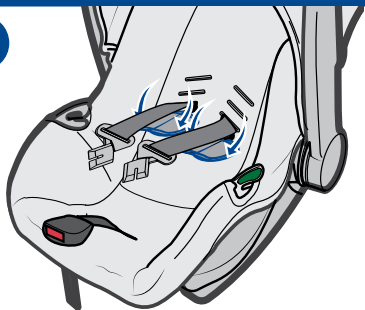

5

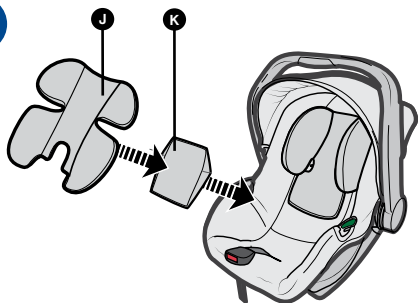

6

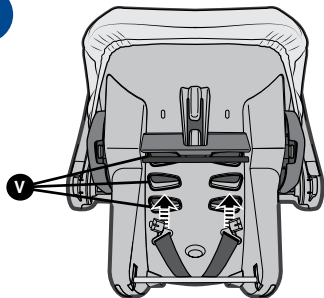

7

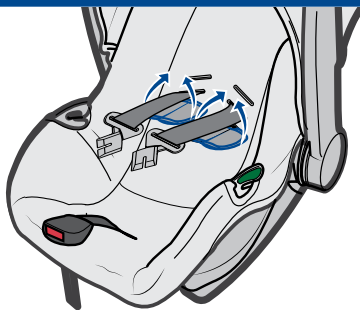

8

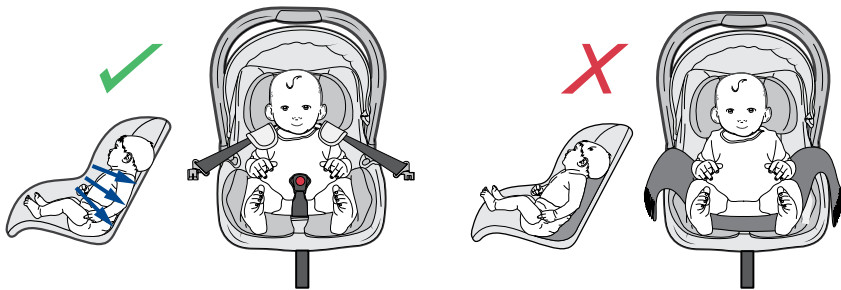

9



10

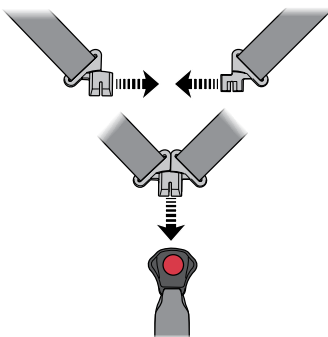

11



12

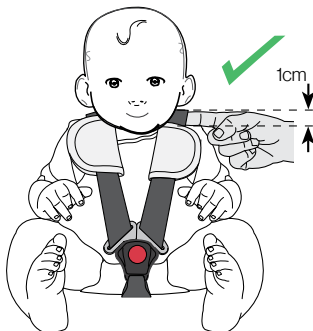

13

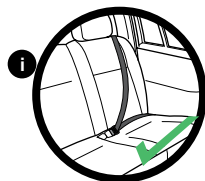
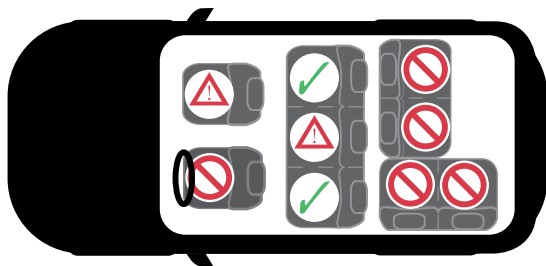

14



15

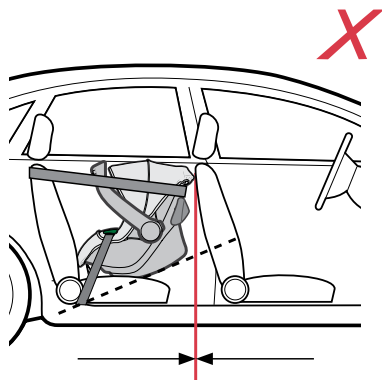
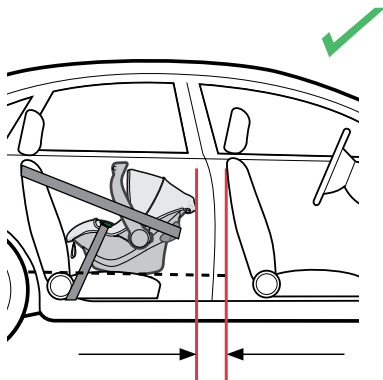

16

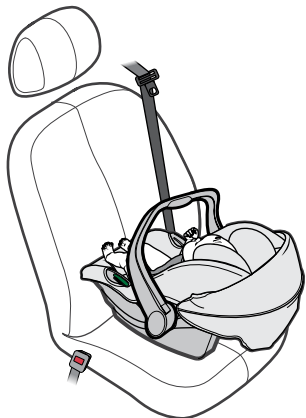

17

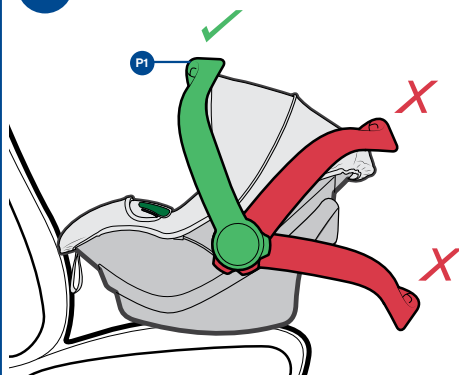

18

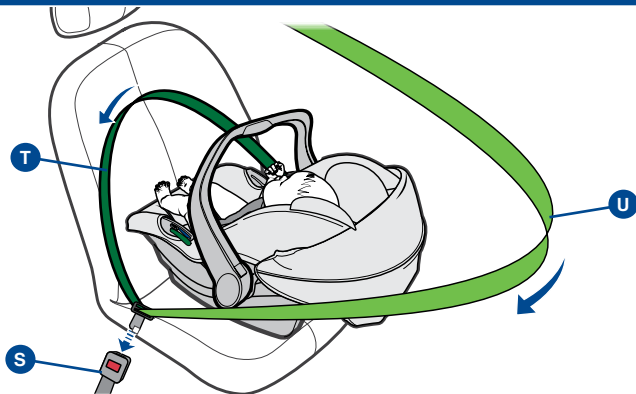

19

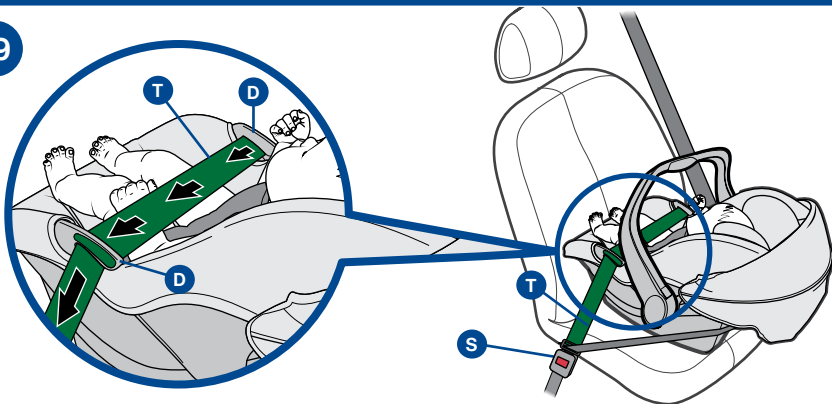

20

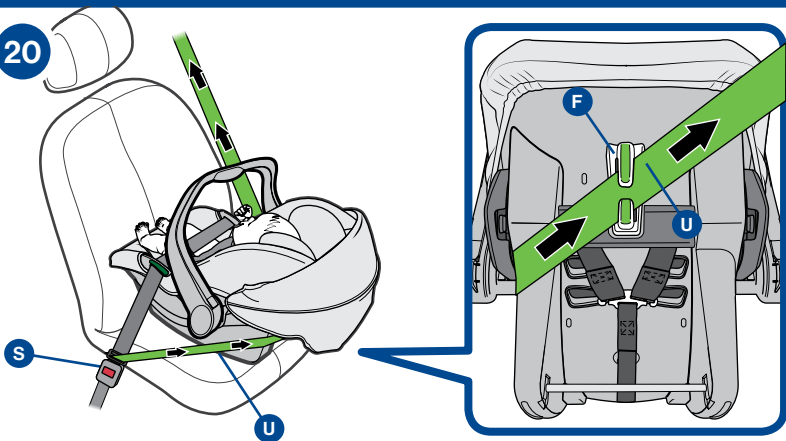

21

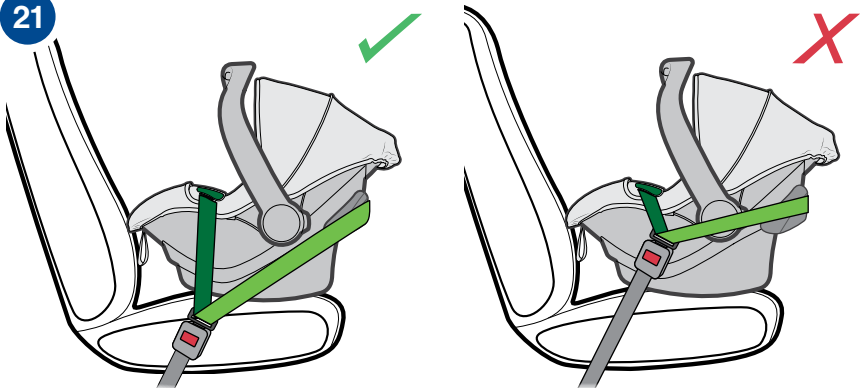

22

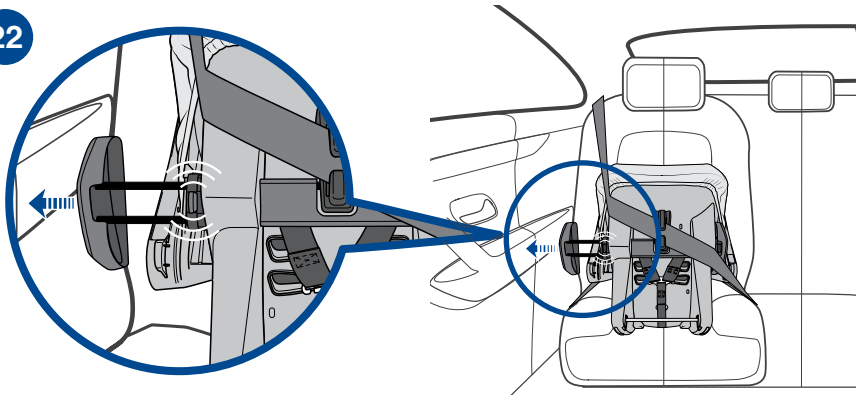

Axkid Modukid Infant

Baby car seat for children weighing up to 13kg

Instruction manual

EN

Important information

Read this instruction manual before installing the Axkid Modukid Infant in your vehicle. For more information and installation videos visit www.axkid.com.

Thank you for choosing an Axkid product. Our team has over 30 years combined experience within child safety, and we have done our utmost to make the Axkid Modukid Infant as safe as possible. The Axkid Modukid Infant is approved according to UN Regulation no 129/02. To maximize your child's safety, it is important that you keep the following in mind:

- Read this instruction manual carefully before installing the Axkid Modukid Infant. If in doubt, contact your retailer who can demonstrate a correct installation. An incorrect installation could endanger your child.
- Do not use a baby car seat in a seating position where an active airbag is fitted. If you still wish to install the Axkid Modukid Infant in this location the airbag must be switched off according to the vehicle manufacturers instructions.
- Extensive research has shown that the risk of serious injury is five times greater for a young child when travelling in a forward-facing car seat compared to a rear-facing car seat.
- Should you have an accident, no matter how small, your baby car seat should always be replaced. It may have damage that is undetectable and could seriously jeopardize your child's safety. For this reason, Axkid does not recommend purchasing second hand car seats.
- Never leave your child unattended in the car.
- Ensure any luggage or loose objects are secured in your vehicle as they may cause injuries to passengers in the event of a collision.
- Keep this instruction manual for future reference.
- Ensure that the baby car seat is installed in a way where no parts become trapped by movable seats, car doors, etc.
- The Axkid Modukid Infant is suitable for use from newborn up to when the child can sit steadily, approximately six to nine months of age.
- Never use the baby car seat without its textile cover.
- This baby car seat may **ONLY** be installed rear-facing.

Contents

Parts	4
Adjusting the handle	4
Adjusting the baby car seat to fit your child	5
Buckle your child in the seat	5-6
Allowed and disallowed positioning of the baby car seat	6
Installation in the car	7
Base installation	7
Belt installation	7
Care and maintenance	8
Warranty	8

Parts

A	Handle	L	Belt adjustment strap
B	Sunscreen cover	M	Harness adjustment button
C	Release button for stroller adapter	N	Belt buckle
D	Belt guiding hook	O	Shoulder pads
E	Cover	P	Harness
F	Belt guiding hook	R	Headrest insert
G	ASIP Bar protective cover	S	Vehicle belt buckle
H	ASIP	T	Vehicle lap belt
I	Handle adjustment button	U	Vehicle shoulder belt
J	Baby insert	V	Belt height adjustment openings
K	Baby cushion		

Adjusting the handle

To adjust the handle (A):

- Push both the handle adjustment buttons (I) located close to the handle's rotation point.
- At the same time, push the handle in the direction of intended movement.
- The handle has three different positions (P1, P2, P3).

P1 This position shall be used when carrying the child or when mounting the baby car seat in the vehicle.

P2 This position shall be used when using the baby car seat as a cradle or when mounted in a compatible stroller.

P3 This position blocks the cradle function and can be used when you want the cradle function disabled, for example when feeding your child.

Adjusting the baby car seat to fit your child

- 1 Check the belt position in relation to the child. The belt position should be just above the child's shoulders. Check this regularly as your child grows. If needed, adjust the belt position according to steps 2-7.
- 2 Create slack on the belt by using the harness adjustment button (M) and pulling the shoulder Belt (P) at the same time.
- 3 Open the harness by pushing the belt buckle button (N) and separating the two connectors.
- 4 Open the shoulder pads (O) and pull out the belt with connectors and the shoulder pad strap through the belt openings (V).
- 5 If needed, add the baby insert and cushion (J, K). We recommend using the insert and cushions if your child is approximately between 0-3 months to ensure an appropriate fit.
- 6 Now you can put the shoulder belts and shoulder pad strap in a different opening (V) that better suits your child's height. To reach the highest belt position, flip open the ASIP bar cover (G).
Close the shoulder pads (O) around belts and attach the connectors into the belt buckle (N).
- 7 Make sure that the belts are not twisted.

IMPORTANT: Make sure that the belts are not twisted.

Buckle your child in the seat

- 8 Put the baby car seat on a flat surface. Hold down the belt adjustment button (M) and at the same time pull the shoulder section of the harness (P) until it is fully pulled out. Fold away the harness (P) so that they will be easy to reach after you have placed your child in the baby car seat. Place your child in the baby car seat. Make sure there are no blankets or thick clothing between the child and the back of the baby car seat.
- 9 Place the shoulder belts over your child's shoulders, as close to the neck as possible.
- 10 Lock the harness (P) by pushing the two connectors together and then insert them into the belt buckle (N).
- 11 Pull the belt adjustment strap (L) to tighten the harness (P).
- 12 There should be approximately 1 cm of space between the child's shoulders and the belt.

IMPORTANT:

When tightening the harness, it is important that you have the baby car seat on a flat surface. The child's position could be very different if the baby car seat is angled which may cause the harness to be insufficiently tightened.

Make sure that the belt is not twisted in any way.

Do not use any other belt routing than described in this manual.

Allowed and disallowed positioning of the baby car seat

The Axxkid Modukid Infant can be used on any forward-facing passenger seat which has a three-point seat belt (i) approved to UN/ECE regulation number 16 or other equivalent standard, as long as there is no active airbag in place. The baby car seat cannot be used with a two-point lap belt (ii).

The Axxkid Modukid Infant can also be used together with the Axxkid Modukid Base on any forward-facing passenger seat which has ISOFIX connection points.

IMPORTANT: If you wish to install your Axxkid Modukid Infant in a location where an airbag is fitted, then the airbag must be disconnected at an authorized service center. Some vehicles may be equipped with a switch which allows you to manually switch the airbag off. It is important to always check if the vehicle's indicator light shows that the airbag is turned off.

WARNING: Never use on a seat with an active airbag

WARNING: Never use on rearward or side facing vehicle seats

WARNING: Air bags are designed for adults and can seriously harm your child in a crash

13 Allowed and disallowed positioning of the child car seat.

Front passenger seat (no active airbag)	Yes
Front passenger seat (active airbag)	NO
Forward facing seat with 3-point seat belt	Yes
Seat with 2-point seat belt	NO
Side facing seats	NO
Rear facing seats	NO

14 This baby car seat is only allowed to be mounted rear-facing.



Never install a child restraint in a passenger seat where an active airbag is fitted.



Installation in the car

Base installation

For installation together with base see instruction manual for Axxkid Modukid Base.

Belt installation

- 15 Make sure that there is space between the baby car seat and the interior of the car.
- 16 Start by placing the baby car seat in the correct vehicle seat position, according to (13).
- 17 Adjust the handle of the baby car seat to position P1.
- 18 Pull out sufficient length of vehicle seat belt (T, U) around the baby car seat and buckle the belt (S).
- 19 Guide the vehicle's lap belt (T) through the hooks (N) on the baby car seat.
- 20 Pull the vehicle's shoulder belt (U) around the seat and fix it in the hooks on the rear side (J) of the baby car seat.
- 21 Push down the baby car seat in the vehicle's seat and then pull the belt as tight as you can to make sure that the baby car seat gets the most fixed position possible.
- 22 Axxkid has equipped the Axxkid Modukid Infant with a side impact protection system, ASIP (Axxkid Side Impact Protection). Pull the ASIP (H) towards the door of the car until it locks in its outer position.

IMPORTANT: Do not use any other vehicle seat belt routing then described in this manual. If so you are facing a risk of the baby car seat not being properly fastened which can lead to serious injuries.

Care and maintenance

The seat cover can be removed and washed in a washing machine at 30° C on the "Gentle Cycle" program. Do not put the cover in a dryer as this can damage the cover and the padding may separate from the fabric. Visit www.axkid.com to find videos explaining how to remove and attach the cover.

Any plastic parts of Axkid Modukid Infant can be cleaned with mild detergent and water. Do not use aggressive chemicals containing solvents etc, as this can cause damage to the plastic and compromise the safety of the baby car seat.

All materials used in the Axkid Modukid Infant are recyclable and should be recycled as per your local legislation. Ask your local recycling center for advice when recycling this product.

Do not make any modifications or alterations to the Axkid Modukid Infant other than those described in this instruction manual. Follow the instructions in this manual carefully. Any repairs must be carried out by the manufacturer or agent.

If the seat cover needs replacing, ensure only original products from Axkid are used. If other products are used, the Axkid Modukid Infant's safety system may be compromised and could lead to severe injury in case of an accident.

Warranty

The Axkid Modukid Infant is covered by a 24-month warranty from date of purchase. Ensure you save your receipt and bring it to your place of purchase if you have any warranty issues.

The warranty does not cover:

Normal wear and tear

Damage due to incorrect use, neglect or accident

If repairs have been carried out by a third party

All materials used have a very high UV-resistance rating. However, UV-light is very aggressive and will ultimately lead to fading of the seat cover. This is not covered by our warranty as it is considered normal wear and tear.

Axkid Modukid Infant

Kindersitz für Babys bis 13 kg

Bedienungsanleitung

DE

Wichtige Informationen

Lesen Sie diese Bedienungsanleitung, bevor Sie den Axkid Modukid Infant in Ihrem Fahrzeug installieren. Weitere Informationen und Installationsvideos finden Sie unter www.axkid.com.

Vielen Dank, dass Sie sich für ein Axkid Produkt entschieden haben. Unser Team verfügt über mehr als 30 Jahre Erfahrung auf dem Gebiet der Kindersicherheit, und wir haben keine Mühen gescheut, um den Axkid Modukid Infant so sicher wie möglich zu machen. Der Axkid Modukid Infant ist nach der UN-Verordnung Nr. 129/02 zugelassen. Um Ihrem Kind größtmögliche Sicherheit zu bieten, sollten Sie Folgendes beachten:

Lesen Sie diese Bedienungsanleitung sorgfältig durch, bevor Sie den Axkid Modukid Infant installieren. Im Zweifelsfall wenden Sie sich bitte an Ihren Händler, der Ihnen die korrekte Installation vorführen kann. Eine fehlerhafte Installation kann Ihr Kind gefährden.

Verwenden Sie Babysitze niemals in einer Sitzposition mit aktiviertem Airbag. Wenn Sie den Axkid Modukid Infant dennoch an dieser Stelle installieren möchten, muss der Airbag nach den Anweisungen des Fahrzeugherstellers deaktiviert werden.

Zahlreiche Studien haben gezeigt, dass das Risiko schwerer Verletzungen für ein kleines Kind bei der Fahrt auf einem vorwärtsgerichteten Kindersitz im Vergleich zu einem rückwärtsgerichteten Kindersitz um das Fünffache erhöht ist.

Ersetzen Sie Ihren Babysitz nach jedem noch so kleinen Unfall. Manche Schäden sind unter Umständen nicht erkennbar und könnten die Sicherheit Ihres Kindes ernsthaft gefährden. Aus diesem Grund rät Axkid vom Kauf von gebrauchten Kindersitzen ab.

Lassen Sie Ihre Kinder niemals unbeaufsichtigt im Auto zurück.

Stellen Sie sicher, dass Gepäck oder lose Gegenstände in Ihrem Fahrzeug gesichert sind, da sie bei einem Zusammenstoß die Passagiere verletzen können.

Bewahren Sie diese Gebrauchsanweisung für ein späteres Nachschlagen auf.

Stellen Sie sicher, dass der Babysitz so installiert ist, dass keine Teile durch bewegliche Sitze, Autotüren usw. eingeklemmt werden.

Der Axkid Modukid Infant ist für Neugeborene bis zu einem Alter, ab dem sie stabil sitzen können (ca. 6. bis 9. Lebensmonat), geeignet.

Verwenden Sie den Babysitz nie ohne den zugehörige Textilbezug.

Dieser Babysitz darf AUSSCHLIESSLICH rückwärtsgerichtet installiert werden.

Inhalt

Komponenten	10
Einstellung des Griffs	10
Anpassung des Babysitzes an Ihr Kind	11
Anschlappen des Kinds im Autositz	11-12
Erlaubte und nicht erlaubte Positionierung des Babysitzes	12
Installation im Auto	13
Installation der Basis	13
Gurtinstallation	13
Pflege und Instandhaltung	14
Garantie	14

Komponenten

A	Griff	L	Zurriemen
B	Sonnenschutz	M	Knopf für die Schultergurtjustierung
C	Freigabeknopf für Kinderwagenadapter	N	Gurtschnalle
D	Haken für Gurtführung	O	Schulterpolster
E	Bezug	P	Schultergurt
F	Haken für Gurtführung	R	Einsatz für die Kopfstütze
G	Schutzhülle der ASIP-Stange	S	Schnalle des Fahrzeuggurts
H	ASIP	T	Beckengurt des Fahrzeugs
I	Knopf zum Justieren des Griffs	U	Schultergurt des Fahrzeugs
J	Babyeinsatz	V	Öffnungen für die Justierung der Gurthöhe
K	Babykissen		

Einstellung des Griffs

So stellen Sie den Griff (A) ein:

- Drücken Sie die beiden Knöpfe für die Griffverstellung (I), die sich in der Nähe des Drehpunktes des Griffes befinden.
 - Drücken Sie gleichzeitig den Griff in die gewünschte Richtung.
 - Der Griff verfügt über drei verschiedene Positionen (P1, P2, P3).
- P1** Diese Position sollten Sie verwenden, wenn Sie Ihr Kind tragen oder wenn Sie den Babysitz im Fahrzeug installieren.
- P2** Diese Position sollten Sie verwenden, wenn Sie den Babysitz als Wiege verwenden oder wenn er auf einem kompatiblen Kinderwagen montiert ist.
- P3** Diese Position blockiert die Wiegenfunktion und kann verwendet werden, wenn Sie die Wiegenfunktion deaktivieren möchten, z. B. beim Füttern Ihres Kinds.

Anpassung des Babysitzes an Ihr Kind

- 1 Überprüfen Sie, ob sich der Gurt in der für Ihr Kind geeigneten Position befindet. Er sollte knapp oberhalb der Schultern Ihres Kindes verlaufen. Überprüfen Sie dies regelmäßig, da Ihr Kind wächst. Bei Bedarf müssen Sie die Gurtposition gemäß den Schritten 2-7 anpassen.
- 2 Verringern Sie die Spannung des Gurtes, indem Sie den Knopf zur Schultergurtjustierung (M) betätigen und gleichzeitig den Schultergurt (P) ziehen.
- 3 Öffnen Sie den Schultergurt, indem Sie den Knopf der Gurtschnalle (N) drücken und die beiden Gurtzungen trennen.
- 4 Öffnen Sie die Schulterpolster (O) und ziehen Sie den Gurt mit den Zungen und den Schulterposterriemen durch die Gurtöffnungen (V) heraus.
- 5 Fügen Sie bei Bedarf den Babyeinsatz und das Kissen (J, K) hinzu. Dies wird empfohlen, wenn Ihr Kind ca. zwischen 0-3 Monaten alt ist, um eine angemessene Passform zu gewährleisten.
- 6 Nun können Sie die Schultergurte und den Schulterpolsterriemen in eine andere Öffnung (V) einsetzen, die besser zur Größe Ihres Kindes passt. Um an die höchste Gurtposition zu gelangen, klappen Sie die Schutzhülle der ASIP-Stange (G) auf.
- 7 Schließen Sie die Schulterpolster (O) um die Gurte herum und setzen Sie die Zungen in die Gurtschnalle (N) ein. Achten Sie darauf, dass die Gurte nicht verdreht sind.

WICHTIG: Achten Sie darauf, dass die Gurte nicht verdreht sind.

Anschnallen des Kindes im Autositz

- Platzieren Sie den Babysitz auf einer ebenen Oberfläche. Halten Sie den Knopf für die Gurtjustierung (M) gedrückt und ziehen Sie gleichzeitig die Schultergurte (P) vollständig heraus. Falten Sie die Schultergurte (P) so zur Seite, dass Sie sie leicht erreichen können, nachdem Sie Ihr Kind in den Babysitz gesetzt haben. Setzen Sie Ihr Kind in den Babysitz. Achten Sie darauf, dass sich keine Decken oder dicke Kleidung zwischen dem Kind und der Lehne des Babysitzes befinden.
- 8 Legen Sie die Schultergurte über die Schultern Ihres Kindes und zwar so nah wie möglich am Hals entlang.
 - 9 Schließen Sie die Schultergurte (P), indem Sie die beiden Zungen zusammendrücken und in die Gurtschnalle (N) einsetzen.
 - 10 Ziehen Sie den Zurriemen (L), um die Gurte (P) zu straffen.
 - 12 Zwischen den Schultern des Kindes und dem Gurt sollte etwa 1 cm Platz sein.

WICHTIG:

Beim Straffen des Gurtes ist es wichtig, dass sich der Babysitz auf einer ebenen Oberfläche befindet. Ein schräg positionierter Babysitz kann die Position des Kindes deutlich verändern, was dazu führen kann, dass die Gurte nicht straff genug sitzen.

Achten Sie darauf, dass die Gurte nicht verdreht sind.

Legen Sie die Gurte genau so an, wie es in dieser Bedienungsanleitung beschrieben wurde.

Erlaubte und nicht erlaubte Positionierung des Babysitzes

Der Axkid Modukid Infant darf nur auf vorwärtsgerichteten Sitzen mit Dreipunkt-Sicherheitsgurt (i) verwendet werden, die eine Zulassung nach UN/ECE-Verordnung Nr. 16 oder einem gleichwertigen Standard haben, und bei denen ein eventueller Airbag deaktiviert ist. Der Babysitz darf nicht mit einem Zweipunkt-Beckengurt verwendet werden (ii).

Der Axkid Modukid Infant kann auch zusammen mit der Axkid Modukid Base auf jedem vorwärtsgerichteten Beifahrersitz mit ISOFIX-Anschlusspunkten installiert werden.

WICHTIG: Wenn Sie Ihren Axkid Modukid Infant an einer Stelle mit Airbag installieren wollen, müssen Sie den Airbag in einem autorisierten Servicecenter deaktivieren lassen. Manche Fahrzeuge können mit einem Schalter ausgestattet werden, mit dem der Airbag manuell ausgeschaltet werden kann. Überprüfen Sie unbedingt jedes Mal, ob die entsprechende Kontrollleuchte des Fahrzeugs anzeigt, dass der Airbag ausgeschaltet ist.

WARNUNG: Verwenden Sie das Produkt niemals auf einem Sitz mit aktiviertem Airbag

WARNUNG: Verwenden Sie das Produkt niemals auf einem rückwärtsgerichteten oder zur Seite gerichteten Sitz

WARNUNG: Airbags sind für Erwachsene konzipiert und können Ihrem Kind bei einem Unfall ernste Verletzungen zufügen

13 Erlaubte und nicht erlaubte Positionierung des Babysitzes.

Beifahrersitz (keinaktiver Airbag)	Ja
Beifahrersitz (aktiver Airbag)	NEIN
Vorwärtsgerichteter Sitz mit Dreipunkt-Sicherheitsgurt	Ja
Sitz mit Zweipunkt-Sicherheitsgurt	NEIN
Zur Seite gerichtete Sitze	NEIN
Rückwärtsgerichtete Sitze	NEIN

14 Dieser Babysitz darf ausschließlich rückwärtsgerichtet montiert werden.



Verwenden Sie den Kindersitz niemals auf Sitzplätzen mit aktiven Airbags.



Installation im Auto

Installation der Basis

Informationen zur Installation zusammen mit der Basis finden Sie in der Bedienungsanleitung für die Axxkid Modukid Base.

Gurtinstallation

- 15 Achten Sie auf einen Freiraum zwischen dem Babysitz und dem Innenraum des Fahrzeugs.
- 16 Platzieren Sie zunächst den Babysitz in der korrekten Fahrzeugsitzposition, gemäß (13).
- 17 Bringen Sie den Griff des Babysitzes in Position P1.
- 18 Ziehen Sie den Sicherheitsgurt des Fahrzeugs (T, U) weit genug heraus, legen Sie ihn um den Babysitz und schallen Sie ihn an (S).
- 19 Führen Sie den Beckengurt des Fahrzeugs (T) durch die Haken (N) am Babysitz.
- 20 Ziehen Sie den Schultergurt des Fahrzeugs (U) um den Sitz und fixieren Sie ihn in den Haken an der Rückseite (J) des Babysitzes.
- 21 Drücken Sie den Babysitz in den Fahrzeugsitz und ziehen Sie dann den Gurt so straff wie möglich, damit der Babysitz möglichst fixiert ist.
- 22 Der Axxkid Modukid Infant mit einem Seitenaufprallschutzsystem, ASIP (Axxkid Side Impact Protection), ausgestattet. Ziehen Sie das ASIP (H) in Richtung der Fahrzeugaufpralltür, bis es in seiner äußeren Position einrastet.

WICHTIG: Legen Sie die Gurte genau so an, wie es in dieser Bedienungsanleitung beschrieben wurde. Andernfalls besteht die Gefahr, dass der Babysitz nicht richtig befestigt wird, was zu ernsthaften Verletzungen führen kann.

Pflege und Instandhaltung

Der Sitzbezug kann entfernt und in der Waschmaschine (30 °C, Schonwaschgang) gewaschen werden. Geben Sie den Bezug nicht in einen Trockner, da dies den Bezug beschädigen und die Polsterung sich vom Stoff lösen kann. Auf www.axkid.com finden Sie Videos, in denen das Entfernen und Anbringen des Bezugs erläutert wird.

Sämtliche Kunststoffteile des Axkid Modukid Infant können mit mildem Reinigungsmittel und Wasser gereinigt werden. Verwenden Sie keine aggressiven Chemikalien, die Lösungsmittel usw. enthalten, da dies zu Schäden am Kunststoff führen und die Sicherheit des Babysitzes beeinträchtigen kann.

Sämtliche Materialien, die im Axkid Modukid Infant verwendet werden, sind recyclingfähig und gemäß der lokalen Gesetzgebung zu recyceln. Informationen zum Recycling dieses Produkts erhalten Sie bei Ihrem lokalen Wertstoffzentrum.

Nehmen Sie nur solche Änderungen am Axkid Modukid Infant vor, die in dieser Bedienungsanleitung beschrieben werden. Befolgen Sie sorgfältig die Anweisungen in diesem Handbuch. Reparaturen müssen vom Hersteller oder dessen Vertreter durchgeführt werden.

Wenn der Sitzbezug ausgetauscht werden muss, müssen Sie sicherstellen, dass nur Originalprodukte von Axkid zum Einsatz kommen. Wenn andere Produkte verwendet werden, wird das Sicherheitssystem von Axkid Modukid Infant möglicherweise beeinträchtigt, was bei Unfällen ernsthafte Verletzungen zur Folge haben kann.

Gewährleistung

Für der Axkid Modukid Infant gewähren wir eine 24-monatige Gewährleistung ab Kaufdatum. Achten Sie darauf, dass Sie Ihren Kassenbeleg aufbewahren, damit Sie diesen im Gewährleistungsfall am Kaufort vorlegen können

Die Gewährleistung gilt nicht für:

Normalen Verschleiß

Beschädigung aufgrund von fehlerhafter Verwendung, Nachlässigkeit oder Unfall

Nach Reparaturen durch Dritte

Sämtliche verwendeten Materialien bieten eine sehr hohe UV-Beständigkeit. UV-Licht ist jedoch sehr aggressiv und führt letztlich zum Ausbleichen des Sitzbezugs. Dies gilt als normaler Verschleiß und fällt somit nicht unter unsere Gewährleistung.

Axkid Modukid Infant

ES

Silla infantil para coche para niños con un peso de hasta 13 kg

Manual de instrucciones

Información importante

Lea este manual de instrucciones antes de instalar la Axkid Modukid Infant en su vehículo. Para obtener más información y vídeos sobre la instalación, visite www.axkid.com.

Gracias por elegir un producto de Axkid. Nuestro equipo cuenta en su haber con más de 30 años de experiencia combinada en el ámbito de la seguridad infantil y nos hemos esforzado al máximo para hacer que la silla para coche Axkid Modukid Infant sea lo más segura posible. La silla para coche Axkid Modukid Infant está homologado de acuerdo con el Reglamento n.º 129/02 de la ONU. Con el fin de maximizar la seguridad de su hijo(a), es importante que tenga lo siguiente en cuenta:

Lea este manual de instrucciones cuidadosamente antes de instalar la silla para coche Axkid Modukid Infant. En caso de duda, póngase en contacto con su distribuidor, quien le enseñará cómo instalarlas correctamente. Una instalación incorrecta podría poner en peligro a su hijo(a).

No utilice una silla de bebés para coche en posición sentada cuando haya instalado un airbag activo. Si todavía desea instalar el Portabebés Axkid Modukid en ese sitio, se debe desactivar el airbag de acuerdo con las instrucciones del fabricante del vehículo.

Exhaustivas investigaciones han demostrado que el riesgo de sufrir lesiones graves en un(a) niño(a) es cinco veces mayor cuando viaja en una silla para coche orientada hacia delante, en comparación con una silla para coche orientada hacia atrás.

Si tuviese un accidente, por pequeño que fuese, la silla de bebés para coche se debe cambiar siempre. Puede tener daños indetectables y podría poner en peligro seriamente la seguridad de su hijo(a). Por este motivo, Axkid no recomienda la compra de sillas para coche de segunda mano.

No deje nunca a su hijo(a) sin vigilar dentro del coche.

Asegúrese de que el equipaje o los objetos sueltos estén fijados en su vehículo, ya que pueden causar lesiones a los pasajeros en caso de producirse una colisión.

Guarde este manual de instrucciones para consultarlo en el futuro.

Asegúrese de que la silla de bebés para coche esté instalada de manera que ninguna pieza quede atrapada por asientos móviles, puertas del coche, etc.

La silla de bebés para coche Axkid Modukid Infant es apta desde los 40 centímetros hasta los 75 centímetros del bebé. Esto es, aproximadamente, desde recién nacido hasta los 6-9 meses de edad.

No utilicen nunca una silla de bebés para coche sin la cubierta textil.

Esta silla de bebés para coche SOLO se puede instalar orientada hacia atrás.

Índice

Partes	16
Ajuste del asa	16
Ajuste de la silla de bebés para coche en función de su hijo(a)	17
Abroche a su hijo(a) en la silla	17-18
Colocación permitida y no permitida de la silla de bebés para coche	18
Instalación en el coche	19
Instalación con la base	19
Instalación con el cinturón	19
Cuidado y mantenimiento	20
Garantía	20

Partes

A	Asa	L	Correa de ajuste del cinturón
B	Cubierta de protección solar	M	Botón de ajuste del arnés
C	Botón de liberación del adaptador del cochecito	N	Hebilla del cinturón
D	Gancho guía del cinturón	O	Hombreras
E	Cubierta	P	Arnés
F	Gancho guía del cinturón	R	Pieza para el reposacabezas
G	Cubierta protectora de la barra del ASIP	S	Hebilla del cinturón del vehículo
H	ASIP	T	Cinturón ventral del vehículo
I	Botón de ajuste del asa	U	Cinturón de hombro del vehículo
J	Pieza para el bebé	V	Aperturas de ajuste de la altura del cinturón
K	Cojín para el bebé		

Ajuste del asa

Para ajustar el asa (A):

- Empuje ambos botones de ajuste del asa (I) ubicados cerca del punto de rotación del asa.
- Al mismo tiempo, empuje el asa en la dirección del movimiento que desee.
- El asa tiene tres posiciones diferentes (P1, P2, P3).

P1 Esta posición se usará cuando transporte al/a la niño(a) o cuando monte la silla de bebés para coche en el vehículo.

P2 Esta posición se usará cuando utilice la silla de bebé para el coche a modo de cuna o cuando esté montada en un cochecito compatible.

P3 Esta posición bloquea la función de cuna y se puede utilizar cuando se desee que la función de cuna esté desactivada, por ejemplo cuando esté dando de comer a su hijo(a).

Ajuste de la silla de bebés para coche en función de su hijo(a)

- 1 Compruebe la posición del cinturón en relación con el/la niño(a). La posición del cinturón debe estar justo por encima de los hombros del/de la niño(a). Compruebe esto periódicamente a medida que su hijo(a) crece. Si es preciso, ajuste la posición del cinturón según los pasos 2-7.
- 2 Deje holgura en el cinturón con el botón de ajuste del arnés (M) y tirando del cinturón del hombro (P) al mismo tiempo.
- 3 Abra el arnés pulsando el botón de hebilla del cinturón (N) y separando los dos conectores.
- 4 Abra las hombreras (O) y extraiga el cinturón con los conectores y la correa de las hombreras a través de las aperturas del cinturón (V).
- 5 Si es preciso, añada la pieza para el bebé y el cojín (J, K). Recomendamos usar la pieza y los cojines si su hijo(a) tiene aproximadamente entre 0-3 meses para asegurar un ajuste apropiado.
- 6 Ahora puede poner los cinturones de hombro y la correa de las hombreras en una apertura diferente (V) que se adapte mejor a la altura de su hijo(a). Para alcanzar la posición más alta del cinturón, abra la cubierta de la barra del ASIP (G).
- 7 Cierre las hombreras (O) alrededor de los cinturones y acople los conectores en la hebilla del cinturón (N). Asegúrese de que los cinturones no estén torcidos.

IMPORTANTE: Asegúrese de que los cinturones no estén torcidos.

Abroche a su hijo(a) en la silla

- Coloque la silla de bebés para coche sobre una superficie plana. Mantenga pulsado el botón de ajuste del cinturón (M) y, al mismo tiempo, tire de la sección del hombro del arnés (P) hasta que salga del todo.
- 8 Pliegue el arnés (P) de manera que sea fácil de llegar a él después de haber colocado a su hijo(a) en la silla de bebés para coche. Coloque a su hijo(a) en la silla de bebés para coche. Asegúrese de que no haya mantas ni prendas de ropa gruesas entre el/la niño(a) y la parte posterior de la silla de bebés para coche.
 - 9 Coloque los cinturones de hombro sobre los hombros de su hijo(a), lo más cerca posible del cuello.
 - 10 Bloquee el arnés (P) empujando los dos conectores juntos y luego insértelos en la hebilla del cinturón (N).
 - 11 Tire de la correa de ajuste del cinturón (L) para apretar el arnés (P).
 - 12 Debe haber aproximadamente 1 cm de espacio entre los hombros del niño y el cinturón.

IMPORTANTE:

Cuando apriete el arnés, es importante que tenga la silla de bebés para coche sobre una superficie plana. La posición del/de la niño(a) podría ser muy diferente si la silla de bebés para coche está angulada, lo que puede hacer que el arnés no esté lo suficientemente apretado.

Asegúrese de que el cinturón no esté torcido de ninguna manera.

No utilice ningún otro recorrido para el cinturón que el descrito en este manual.

Colocación permitida y no permitida de la silla de bebés para coche

La silla para coche Axxkid Modukid Infant se puede utilizar en cualquier asiento de acompañante orientado hacia delante que tenga un cinturón de seguridad de tres puntos (i) homologado de acuerdo con el Reglamento número 16 de la CEPE u otra norma equivalente, siempre y cuando no haya ningún airbag activo. La silla de bebés para coche no se puede utilizar con un cinturón ventral de dos puntos (ii).

El Axxkid Modukid Infant también se puede usar junto con la Axxkid Modukid Base en cualquier asiento de acompañante orientado hacia delante que tenga puntos de conexión ISOFIX.

IMPORTANTE: Si desea instalar su Axxkid Modukid Infant en un lugar donde hay instalado un airbag, entonces el airbag se debe desconectar en un centro de puesta a punto autorizado. Algunos vehículos pueden estar equipados con un interruptor que le permite desconectar manualmente el airbag. Es importante comprobar siempre si la luz indicadora del vehículo indica que el airbag está apagado.

ADVERTENCIA: No la utilice nunca en un asiento con un airbag activo

ADVERTENCIA: No la utilice nunca en asientos del vehículo orientados hacia atrás o hacia un lado

ADVERTENCIA: Los airbags están diseñados para los adultos y pueden dañar seriamente a su hijo(a) en un accidente

13 Colocación permitida y no permitida de la silla de bebés para coche.

Asiento delantero del acompañante (sin airbag activo)	NO/Si*
Asiento delantero del acompañante (airbag activo)	NO
Asiento orientado hacia delante con cinturón de seguridad de 3 puntos	Sí
Asiento con cinturón de seguridad de 2 puntos	NO
Asientos orientados hacia un lado	NO
Asientos orientados hacia delante	NO

* El Reglamento General de Circulación en España, en su artículo 117, establece la prohibición de circular con menores de estatura igual o inferior a 135 centímetros situados en los asientos delanteros del vehículo, salvo excepciones.

14 Esta silla de bebés para coche solo se puede montar orientada hacia atrás.



Nunca instale la silla de seguridad en el asiento de un vehículo con el airbag activado.



Instalación en el coche

Instalación con la base

Para la instalación junto con la base, consulte el manual de instrucciones de Axkid Modukid Base.

Instalación con el cinturón

- 15 Asegúrese de que haya espacio entre la silla de bebés para coche y el interior del vehículo.
- 16 Comience colocando la silla de bebés para coche en la posición correcta del asiento del vehículo, según (13).
- 17 Ajuste el asa de la silla de bebés para coche en la posición P1.
- 18 Saque el cinturón de seguridad del vehículo con una longitud suficiente (T, U) alrededor de la silla de bebés para coche y abroche el cinturón (S).
- 19 Pase el cinturón ventral del vehículo (T) a través de los ganchos (N) de la silla de bebés para coche.
- 20 Tire del cinturón de hombro del vehículo (U) alrededor de la silla y fíjelo en los ganchos de la parte posterior (J) de la silla de bebés para coche.
- 21 Empuje hacia abajo la silla de bebés para coche en el asiento del vehículo y luego tire del cinturón lo máximo que pueda para asegurarse de que la silla de bebés para coche tenga la posición más fija posible.
- 22 Axkid ha dotado al Axkid Modukid Infant de un sistema de protección lateral contra impactos, ASIP (Axkid Side Impact Protection). Tire del ASIP (H) hacia la puerta del coche hasta que se bloquee en su posición externa.

IMPORTANTE: No utilice ningún otro recorrido para el cinturón de seguridad del vehículo que el descrito en este manual. Si lo hace, se enfrenta a un riesgo de que la silla de bebés para coche no esté debidamente sujeta, lo cual puede desembocar en lesiones graves.

Cuidado y mantenimiento

La cubierta de la silla se puede quitar y lavar en la lavadora a 30 °C en el programa «Ciclo suave». No meta la cubierta en la secadora, ya que ello puede dañarla y el acolchado se puede desprender de la tela. Visite www.axkid.com para encontrar vídeos que le explican cómo quitar y colocar la cubierta.

Todas las piezas de plástico del Axkid Modukid Infant se pueden limpiar con detergente suave y agua. No utilice productos químicos agresivos que contengan disolventes, etc., ya que esto puede provocar daños en el plástico y poner en peligro la seguridad de la silla de bebés para coche.

Todos los materiales empleados en la silla de bebés para coche Axkid Modukid Infant son reciclables y se deberían reciclar siguiendo su legislación local. Asesórese en su centro de reciclaje local a la hora de reciclar este producto.

No realice modificaciones ni alteraciones en la silla de bebés para coche Axkid Modukid Infant, excepto las descritas en este manual de instrucciones. Siga atentamente las instrucciones de este manual. Cualquier reparación la debe realizar el fabricante o el agente.

Si la cubierta de la silla necesita reemplazarse, asegúrese de utilizar únicamente productos originales de Axkid. Si se utilizan otros productos, el sistema de seguridad del Axkid Modukid Infant puede verse en peligro y podrían desembocar en lesiones graves en caso de producirse un accidente.

Garantía

La silla de bebés para coche Portabebés Axkid Modukid está cubierta por una garantía de 24 meses a partir de la fecha de compra. Asegúrese de guardar su tique y llevarlo al lugar en el que realizó la compra en caso de tener algún problema con la garantía.

La garantía no cubre:

El desgaste normal

Los daños causados por un uso incorrecto, negligencia o accidente

Si las reparaciones las ha realizado un tercero

Todos los materiales usados tienen una clasificación muy alta de resistencia a los rayos ultravioleta. Sin embargo, la luz UV es muy agresiva y, en última instancia, hará que la cubierta de la silla de decolore. Esto no está cubierto por nuestra garantía, ya que se considera un desgaste normal.

Axkid Modukid Infant

FI

Turvakaukalo alle 13 kg painaville lapsille

Käyttöohje

Tärkeää tietoa

Lue nämä käyttöohjeet ennen kuin kiinnität Axkid Modukid Infant -turvakaukalon autoon. Lisätietojaja kiinnitysvideoita osoitteessa www.axkid.com.

Kiitos, että valitsit Axkid-tuotteen. Työryhmällämme on yli 30 vuotta kokemusta lasten turvallisuustuotteiden valmistuksesta, ja me olemme tehneet kaikkemme tehdäksemme Axkid Modukid Infant -turvakaukalosta niin turvallisen kuin mahdollista. Axkid Modukid lasten turvakaukalo on hyväksytty UNECE-säädöksen nro 129/02 mukaisesti. Lapsesi turvallisuuden maksimoimiseksi on tärkeää huomioida seuraavat asiat:

Lue nämä käyttöohjeet huolellisesti ennen kuin kiinnität Axkid Modukid Infant -turvakaukalon autoon. Jos epäroit, ota yhteyttä jälleenmyyjään, joka voi näyttää oikean kiinnitystavan. Väärin asennettu istuin voi asettaa lapsesi vaaraan.

Älä käytä turvakaukaloa penkillä, jossa on kytketty turvatyyny. Jos kuitenkin haluat asentaa Axkid Modukid Infant -turvakaukalon tälle paikalle, turvatyyny on kytkettävä pois päältä ajoneuvon valmistajan ohjeiden mukaan.

Pidä lapsesi selkä menosuuntaan niin pitkään kuin mahdollista. Tutkimusten mukaan kohtalokkaan onnettomuuden riski on viisinkertainen, jos lapsesi istuu istuimessa kasvot menosuuntaan.

Turvakaukalo on aina vaihdettava uuteen mahdollisen auto-onnettomuuden sattuessa, vaikka onnettomuus olisikin pieni. Pienikin onnettomuus saattaa vaurioittaa turvakaukaloa ja vaikuttaa lapsesi turvallisuuteen. Tästä syystä Axkid ei suosittele käytetyn turvaistuimen ostamista.

Älä koskaan jätä lastasi vartioimatta autoon.

Varmista, että kaikki matkatavarat tai irralliset esineet on kiinnitetty autossa, koska ne voivat aiheuttaa törmäystilanteessa vammoja matkustajille.

Säilytä tämä ohjekirja myöhempää tarvetta varten.

Varmista, että turvakaukalo on kiinnitetty siten, että mitkään osat eivät jää kiinni siirrettävien istuinten alle, oven väliin jne.

Axkid Modukid Infant -turvakaukalo sopii vastasyntyneestä siihen asti, kun lapsi osaa istua tukevasti, noin kuuden tai yhdeksän kuukauden ikäiseksi asti.

Älä koskaan käytä turvakaukaloa ilman kangaspäällistä.

Tämä turvakaukalo voidaan asentaa VAIN selkä menosuuntaan.

Sisältö

Osat	22
Kahvan säätäminen	22
Turvakaukalon säätäminen lapselle sopivaksi	23
Lapsen kiinnittäminen turvakaukaloon	23-24
Turvakaukalon sallitut ja kielletyt kiinnityspaikat	24
Kiinnittäminen autoon	25
Alustan asennus	25
Vöiden asennus	25
Hoito-ohjeet	26
Takuu	26

Osat

A	Kahva	L	Vöidensäätöhihna
B	Aurinkosuoja	M	Vöidensäätöpainike
C	Rattaiden adapterin vapautuspainike	N	Vyön lukitus
D	Vyön ohjain	O	Olkapehmusteet
E	Päällinen	P	Valjaat
F	Vyön ohjain	R	Niskatuen pehmuste
G	ASIP-sivutörmäyssuojan päällinen	S	Auton turvavyön lukitus
H	ASIP-sivutörmäyssuoja	T	Auton vyötärövyö
I	Kahvan säätöpainike	U	Auton olkavyö
J	Vauvatuki	V	Vyön korkeudensäätöaukot
K	Vauvan tyyny		

Kahvan säätäminen

Säätääksesi kahvaa (A):

- Paina kumpaakin kahvansäätöpainiketta (I), jotka ovat lähellä kahvan alaosaa.
- Paina kahvaa samaan aikaan haluttuun suuntaan.
- Kahvalla on kolme eri asentoa (P1, P2, P3).

P1 Tätä asentoa käytetään, kun lasta kannetaan kaukalossa tai kun kaukalo kiinnitetään autoon.

P2 Tätä asentoa käytetään, kun turvakaukaloa käytetään sitterinä tai kun se on kiinnitetty yhteensopiviin rattaisiin.

P3 Tämä asento lukitsee keinumisen, ja se on käytännöllinen, kun et halua istuinta käytettävän keinuvana sitterinä, esim. syöttämisen aikana.

Turvakaukalon säätäminen lapselle sopivaksi

- 1 Tarkista vöiden sijainti suhteessa lapseen. Vöiden tulee olla hieman lapsen olkapäiden alapuolella. Tarkista tämä säännöllisesti lapsesi kasvaessa. Säädä tarvittaessa vyön asentoa vaiheiden 2-7 mukaisesti.
- 2 Voit löysätä vöitä käyttämällä vöiden säätöpainiketta (M) ja vetämällä olkavöitä (P) samaan aikaan.
- 3 Avaa valjaat painamalla vyön lukituspainiketta (N) ja irrottamalla liittimet.
- 4 Avaa olkapehmusteet (O) ja vedä vyö kiinnikkeineen ja olkahihnat vyöaukkojen (V) läpi.
- 5 Lisää tarvittaessa vauvatuki ja tyyny (J, K). Suosittelemme vauvatuen ja tyynyn käyttöä, jos lapsesi on noin 0-3 kuukautta vanha, jotta vyöt istuvat hyvin.
- 6 Nyt voit laittaa olkahihnat ja olkapehmusteet toiseen aukkoon (V), joka sopii paremmin lapsesi pituuteen. Jos haluat saada vyöt ylimpään asentoon, avaa ASIP-sivutörmäyssuojan päällinen (G).
- 7 Kiinnitä olkapehmusteet (O) hihnojen ympärille ja kiinnitä liittimet vyön lukitukseen (N). Varmista, että vyöt eivät ole kiertyneet.

TÄRKEÄÄ: Varmista, että vyöt eivät ole kiertyneet.

Lapsen kiinnittäminen turvakaukaloon

- Aseta turvakaukalo tasaiselle alustalle. Pidä vyön säätöpainiketta (M) alhaalla ja vedä samalla valjaiden olkainosaa (P), kunnes se on kokonaan ulkona. Siirrä valjaat (P) syrjään siten, että saat ne helposti käsiisi, kun olet asettanut lapsesi turvakaukaloon. Aseta lapsi turvakaukaloon. Varmista, ettei lapsen ja kaukalon välissä ole peittoa tai paksuja vaatteita.
- 8
 - 9 Laita olkahihnat lapsesi hartioiden päälle, niin lähellä kaulaa kuin mahdollista.
 - 10 Lukitse valjaat (P) painamalla kaksi liitintä yhteen ja työnnä ne sitten vyölukkoon (N).
 - 11 Kiristä vöiden säätöhihna (L) kiristääksesi valjaat (P).
 - 12 Lapsen olkapäiden ja valjaiden välillä on oltava noin 1 cm tilaa.

TÄRKEÄÄ:

- Kun kiristät valjaita, turvakaukalon on tärkeää olla tasaiselle alustalla. Lapsen asento voi olla hyvin erilainen, jos turvakaukalo on vinoissa, mikä saattaa aiheuttaa sen, että valjaat eivät kiristy riittävästi.
- Varmista, että vyö ei ole millään tavalla kierteellä.
- Älä ohjaa vöitä muita reittejä kuin tässä ohjeessa on kuvattu.

Turvakaukalon sallitut ja kielletyt kiinnityspaikat

Axxid Modukid Infant-turvakaukaloa voidaan käyttää millä tahansa eteenpäin suunnatulla penkillä, jossa on kolmepisteturvavyö (i), joka on hyväksytty UNECE-säädöksen numero 16 mukaan tai muun vastaavan standardin, kunhan käytössä ei ole aktiivista turvatyynyä. Turvakaukaloa ei voi käyttää 2-pisteturvayön (ii) kanssa.

Axxid Modukid Infant -kaukaloa voidaan käyttää myös Axxid Modukid Base -alustan kanssa, millä tahansa eteenpäin suunnatulla matkustajan penkillä, jossa on ISOFIX-kiinnityspisteet

TÄRKEÄÄ: Jos haluat asentaa Axxid Modukid Infant paikkaan, jossa on turvatyyny, turvatyynyn tulee olla kytketty pois päältä valtuutetun huoltoliikkeen toimesta. Joissain autoissa voi olla avain, jolla turvatyynyn voi manuaalisesti kytkeä pois päältä. Varmista auton merkkivalosta, onko turvatyyny kytketty pois päältä.

VAROITUS: Älä koskaan käytä istuinta, kun turvatyyny on kytketty päälle

VAROITUS: Älä käytä koskaan taakse tai sivulle suunnatuilla auton istuimilla

VAROITUS: Turvatyynyt on suunniteltu aikuisille, ja ne voivat vakavasti vahingoittaa lastasi kolarissa

13 Turvakaukalon sallitut ja kielletyt kiinnityspaikat.

Etuistuin (ei päälle kytkettyä turvatyynyä)	Kyllä
Etuistuin (päälle kytketty turvatyyny)	Ei
Eteenpäin oleva istuin, jossa on 3-pisteturvavyö	Kyllä
Istuin, jossa on 2-pisteturvavyö	Ei
Sivulle suunnattu istuin	Ei
Taaksepäin suunnattu istuin	Ei

14 Tämän turvakaukalon saa asentaa ainoastaan selkä menosuuntaan.



Älä koskaan asenna turvaistuinta penkille, jossa on kytketty turvatyyny.



Kiinnittäminen autoon

Alustan asennus

Kun käytät kaukaloa yhdessä alustan kanssa, katso asennusohjeet Axxkid Modukid Base -alustan käyttöohjeesta.

Vöiden asennus

- 15 Varmista, että turvakaukalon ja auton istuinten välissä on tilaa.
- 16 Aloita asettamalla turvakaukalo ajoneuvon oikeaan istuimeen kohdan (13) mukaan.
- 17 Säädä turvakaukalon kahva asentoon P1.
- 18 Vedä auton turvavyötä (T, U) riittävästi kaukalon ympärille ja kiinnitä vyö (S).
- 19 Ohjaa auton vyötärövyötä (T) ohjaimen (N) kautta turvakaukaloon.
- 20 Vedä auton olkavyötä (U) kaukalon ympärille ja kiinnitä kaukalon takana oleviin vyön ohjaimiin (J).
- 21 Paina kaukaloa autonistuinta vasten ja vedä vyö mahdollisimman tiukalle, jotta kaukalo on mahdollisimman tiukasti kiinni.
- 22 Axxkid Modukid Infant -turvakaukalossa on ASIP-sivutörmäyssuoja (Axxkid Side Impact Protection). Vedä sivutörmäyssuojaa (H) auton ovea kohti kunnes se lukittuu uloimpaan asentoon.

TÄRKEÄÄ: Älä käytä auton vöiden muita reittejä kuin tässä ohjeessa on kuvattu. Jos teet niin, turvakaukalo ei välttämättä ole kunnolla kiinni, mikä saattaa johtaa vakaviin vammoihin.

Hoito-ohjeet

Istuimen päällysteen voi irrottaa ja pestä pesukoneessa 30 °C:ssa käsinpesuohjelmalla. Älä laita päällystettä kuivausrumpuun, koska se saattaa vahingoittaa päällystettä ja pehmuste saattaa irrota kankaasta. Sivulla www.axkid.com on videoita, joissa on ohjeet päällysteen irrottamiseen ja takaisin laittamiseen.

Axkid Modukid Infant muoviosat voi puhdistaa miedolla puhdistusaineella ja vedellä. Älä käytä syövyttäviä kemikaaleja sisältäviä pesuaineita jne, koska ne saattavat vahingoittaa muovia ja vaikuttaa turvakaukalon turvallisuuteen.

Kaikki Axkid Modukid Infant -turvakaukalossa käytetyt materiaalit ovat kierrätettäviä, ja ne tulee kierrättää paikallisen lainsäädännön mukaisesti. Kysy paikalliselta kierrätyskeskukseltasi neuvoja tuotteen kierrättämiseen.

Älä tee mitään sellaisia säätöjä tai korjauksia Axkid Modukid Infant -turvakaukaloon, joita ei tässä ohjekirjassa mainita. Noudata tämän käyttöohjeen ohjeita huolellisesti. Valmistajan tai valmistajan edustajan on tehtävä kaikki korjaukset.

Jos kaukalon päällyste on vaihdettava, varmista että siihen käytetään ainoastaan Axkidin alkuperäisiä tuotteita. Muutoin Axkid Modukid Infant turvajärjestelmä ei ehkä toimi oikein, ja lapsesi turvallisuus vaarantuu ja saattaa johtaa vakavaan vammaan onnettomuuden sattuessa.

Takuu

Axkid Modukid Infant -turvakaukalolla on 24 kuukauden takuu ostopäivästä alkaen. Säilytä ostokuitti ja ota se mukaan ostopaikkaan takuuasioiden hoidon yhteydessä.

Takuu ei kata:

Normaalia kulumista

Vahinkoa, joka on aiheutunut virheellisestä käytöstä, laiminlyönnistä tai onnettomuudesta

Jos kolmas osapuoli on tehnyt istuimeen korjauksia

Kaikki istuimessa käytetyt materiaalit kestävät erittäin hyvin UV-säteilyä. UV-säteily on kuitenkin erittäin voimakasta ja johtaa lopulta päällyskankaan haalistumiseen. Takuu ei kata tällaista kulumista, koska sitä pidetään normaalina kulumisena.

Axkid Modukid Infant

FR

Siège auto pour enfant pesant jusqu'à 13 kg

Manuel d'utilisation

Informations importantes

Lisez ce Manuel d'utilisation avant d'installer le siège auto pour bébé Axkid Modukid Infant dans votre véhicule. Pour plus d'informations et des vidéos d'installation, consultez www.axkid.com.

Merci d'avoir choisi un produit Axkid. Notre équipe a plus de 30 ans d'expérience combinée en matière de sécurité des enfants et nous avons fait tout notre possible pour que le siège auto pour bébé Axkid Modukid Infant soit aussi sûr que possible. Le siège auto pour bébé Axkid Modukid Infant est homologué conformément au règlement n° 129/02 de l'ONU. Pour maximiser la sécurité de votre enfant, il est important que vous gardiez ce qui suit à l'esprit :

Lisez attentivement ce Manuel d'utilisation avant d'installer le siège auto pour bébé Axkid Modukid Infant dans votre véhicule. En cas de doute, contactez votre détaillant qui peut démontrer une installation correcte. Une installation incorrecte pourrait mettre votre enfant en danger.

N'utilisez pas de siège auto pour bébé dans une position assise quand un airbag actif est installé. Si vous souhaitez toujours installer le siège Axkid Modukid Infant à cet endroit, l'airbag doit être désactivé selon les instructions du fabricant du véhicule.

Des recherches approfondies ont montré que le risque de blessures graves est cinq fois plus élevé pour un jeune enfant lorsqu'il voyage dans un siège auto orienté vers l'avant par rapport à un siège auto orienté vers l'arrière.

En cas d'accident, aussi bénin soit-il, votre siège auto pour bébé doit toujours être remplacé. Il peut présenter des dommages indétectables qui pourraient compromettre sérieusement la sécurité de votre enfant. Pour cette raison, Axkid ne recommande pas d'acheter des sièges auto d'occasion.

Ne laissez jamais votre enfant sans surveillance dans la voiture.

Assurez-vous que les bagages ou les objets en vrac sont attachés dans votre véhicule car ils peuvent causer des blessures aux passagers en cas de collision.

Conservez ce Manuel d'utilisation pour référence ultérieure.

Assurez-vous que le siège auto pour bébé est installé de manière à ce qu'aucune pièce ne soit enfermée par des sièges mobiles, portières de voiture, etc.

Le siège auto pour bébé Axkid Modukid Infant est adapté pour les nouveau-nés et jusqu'à ce que l'enfant puisse s'asseoir de manière stable, soit environ de six à neuf mois d'âge.

N'utilisez jamais le siège auto pour bébé sans sa housse en tissu.

Ce siège auto pour bébé ne peut être installé QUE vers l'arrière.

Contenu

Pièces	28
Réglage de la poignée	28
Réglage du siège auto pour bébé afin de l'adapter à votre enfant	29
Bouclez votre enfant dans le siège	29-30
Positionnement autorisé et interdit du siège auto pour bébé	30
Installation dans la voiture	31
Installation de la base	31
Installation de la ceinture	31
Soins et entretien	32
Garantie	32

Pièces

A	Poignée	L	Sangle de réglage de la ceinture
B	Couverture de protection solaire	M	Bouton de réglage du harnais
C	Bouton de libération pour adaptateur de poussette	N	Boucle de ceinture
D	Crochet de guidage de la ceinture	O	Épaulières
E	Housse	P	Harnais
F	Crochet de guidage de la ceinture	R	Insert d'appui-tête
G	Gaine de protection, barre ASIP	S	Boucle de la ceinture du véhicule
H	ASIP	T	Ceinture abdominale du véhicule
I	Bouton de réglage de la poignée	U	Ceinture diagonale du véhicule
J	Insert pour bébé	V	Ouvertures de réglage de la hauteur de la ceinture
K	Coussin pour bébé		

Réglage de la poignée

Pour régler la poignée (A):

- Poussez les deux boutons de réglage de la poignée (I) situés près du point de rotation de la poignée.
- En même temps, poussez la poignée dans le sens du mouvement prévu.
- La poignée a trois positions différentes (P1, P2, P3).

P1 Cette position doit être utilisée lors du transport de l'enfant ou lors du montage du siège auto pour bébé dans le véhicule.

P2 Cette position doit être utilisée lors de l'utilisation du siège auto pour bébé comme berceau ou en cas de montage dans une poussette compatible.

P3 Cette position bloque la fonction de berceau et peut être utilisée quand vous voulez que la fonction de berceau soit désactivée, par exemple quand vous nourrissez votre enfant.

Réglage du siège auto pour bébé afin de l'adapter à votre enfant

- 1 Vérifiez la position de la ceinture par rapport à l'enfant. La ceinture doit être juste au-dessus des épaules de l'enfant. Vérifiez-la régulièrement au fur et à mesure que votre enfant grandit. Si nécessaire, réglez la position de la ceinture selon les étapes 2-7.
- 2 Créez du mou sur la ceinture en utilisant le bouton de réglage du harnais (M) et en tirant la ceinture diagonale (P) en même temps.
- 3 Ouvrez le harnais en appuyant sur le bouton de la boucle de la ceinture (N) et en séparant les deux connecteurs.
- 4 Ouvrez les épaulières (O) et tirez la courroie avec les connecteurs et la sangle des épaulières à travers les ouvertures de courroie (V).
- 5 Si nécessaire, ajoutez l'insert et le coussin pour bébé (J, K). Nous recommandons d'utiliser les inserts et les coussins si votre enfant a entre 0 et 3 mois environ afin d'assurer un ajustement approprié.
- 6 Vous pouvez maintenant passer les ceintures diagonales et la sangle des épaulières dans une ouverture différente (V) mieux adaptée à la taille de votre enfant. Pour atteindre la position de la ceinture la plus élevée, ouvrez la gaine de la barre ASIP (G).
- 7 Fermez les épaulières (O) autour des courroies et fixez les connecteurs dans la boucle de ceinture (N). Vérifiez que les ceintures ne sont pas tordues.

IMPORTANT: Vérifiez que les ceintures ne sont pas tordues.

Bouclez votre enfant dans le siège

- Placez le siège auto pour bébé sur une surface plane. Maintenez le bouton de réglage de la ceinture (M) enfoncé tout en tirant sur la section des épaules du harnais (P) jusqu'à ce qu'elle soit complètement sortie. Repliez le harnais (P) afin qu'il soit facile à atteindre une fois que vous avez installé votre enfant dans le siège auto pour bébé. Installez votre enfant dans le siège auto pour bébé. Vérifiez qu'il n'y a pas de couvertures ou de vêtements épais entre l'enfant et le dossier du siège auto pour bébé.
- 8 Placez les ceintures diagonales sur les épaules de votre enfant, le plus près possible du cou.
 - 9 Verrouillez le harnais (P) en poussant les deux connecteurs ensemble, puis insérez-les dans la boucle de ceinture (N).
 - 10 Tirez la sangle de réglage de la ceinture (L) pour serrer le harnais (P).
 - 11 Il doit y avoir un espace d'environ 1 cm entre les épaules de l'enfant et la ceinture.

IMPORTANT:

Lorsque vous serrez le harnais, il est important que le siège auto pour bébé soit sur une surface plane. La position de l'enfant peut être très différente si le siège auto pour bébé est incliné, ce qui risque de provoquer un serrage insuffisant du harnais.

Vérifiez que la ceinture n'est pas tordue.

Ne passez pas les ceintures autrement que comme décrit dans ce manuel.

Positionnement autorisé et interdit du siège auto pour bébé

Le siège auto pour enfant Axkid Modukid Infant peut être utilisé sur n'importe quel siège passager orienté vers l'avant comportant une ceinture de sécurité à trois points (i), approuvée conformément au règlement UN/ECE n° 16 ou à une autre norme équivalente, à condition qu'il n'y ait pas d'airbag actif en place. Le siège auto pour bébé ne peut pas être utilisé avec une ceinture abdominale à deux points (ii).

Le siège Axkid Modukid Infant peut aussi être utilisé avec la base Axkid Modukid Base sur n'importe quel siège passager orienté vers l'avant comportant des points d'attache ISOFIX.

IMPORTANT: Si vous souhaitez installer votre siège Axkid Modukid Infant dans un endroit où un airbag est installé, l'airbag doit alors être déconnecté dans un centre de service agréé. Certains véhicules peuvent être équipés d'un interrupteur qui vous permet de désactiver manuellement l'airbag. Il est important de toujours vérifier que le voyant du véhicule indique que l'airbag est bien désactivé.

AVERTISSEMENT: N'utilisez jamais sur un siège avec un airbag actif

AVERTISSEMENT: N'utilisez jamais sur des sièges orientés vers l'arrière ou le côté du véhicule

AVERTISSEMENT: Les airbags sont conçus pour les adultes et peuvent blesser gravement votre enfant en cas d'accident

13 Positionnement autorisé et interdit du siège auto pour bébé

Siège passager avant (sans airbag actif)	Oui
Siège passager avant (avec airbag actif)	NON
Siège orienté vers l'avant avec ceinture de sécurité à 3 points	Oui
Siège avec ceinture de sécurité à 2 points	NON
Sièges orientés vers le côté	NON
Sièges orientés vers l'arrière	NON

14 Ce siège auto pour bébé est seulement autorisé à être monté orienté vers l'arrière.



Ne jamais installer un siège-auto sur un siège passager où un airbag est activé.



Installation dans la voiture

Installation de la base

Pour l'installation avec la base, consultez le Manuel d'utilisation de la base Axxkid Modukid Base.

Installation de la ceinture

- 15 Vérifiez qu'il y a de l'espace entre le siège auto pour bébé et l'intérieur de la voiture.
- 16 Commencez par placer le siège auto pour bébé dans la position correcte du siège du véhicule, selon (13).
- 17 Réglez la poignée du siège auto pour bébé sur la position P1.
- 18 Tirez une longueur suffisante de ceinture du siège du véhicule (T, U) autour du siège auto pour bébé et bouclez-la.
- 19 Guidez la ceinture abdominale du véhicule (T) à travers les crochets (N) du siège auto pour bébé.
- 20 Tirez la ceinture diagonale du véhicule (U) autour du siège et attachez-la dans les crochets situés à l'arrière (J) du siège auto pour bébé.
- 21 Poussez le siège auto pour bébé dans le siège du véhicule, puis tirez la ceinture aussi serrée que vous pouvez pour que le siège auto pour bébé soit dans la position la plus fixe possible.
- 22 Axxkid a équipé le siège Axxkid Modukid Infant d'un système de protection contre les chocs latéraux, ASIP (Axxkid Side Impact Protection). Tirez la barre ASIP (H) vers la porte de la voiture jusqu'à ce qu'elle se verrouille dans sa position extérieure.

IMPORTANT: Ne passez pas les ceintures du véhicule autrement que comme décrit dans ce manuel. Le siège auto pour bébé risquerait de ne pas être attaché correctement, ce qui peut entraîner des blessures graves.

Soins et entretien

La housse du siège peut être retirée et lavée en machine à laver à 30 °C sur le programme « Lavage délicat ». Ne séchez pas la housse dans un séchoir car elle risque d'être endommagée et le rembourrage de se détacher du tissu. Consultez www.axkid.com pour des vidéos expliquant comment retirer et attacher la housse.

Toutes les pièces en plastique du siège Axkid Modukid Infant peuvent être nettoyées avec un détergent doux et de l'eau. N'utilisez pas de produits chimiques agressifs contenant des solvants, etc., car ils peuvent endommager le plastique et compromettre la sécurité du siège auto pour bébé.

Tous les matériaux utilisés dans le siège auto pour bébé Axkid Modukid Infant sont recyclables et doivent être recyclés selon votre législation locale. Demandez conseil à votre centre de recyclage local pour le recyclage de ce produit.

N'effectuez aucune modification ou altération du siège auto pour bébé Axkid Modukid Infant, autres que celles décrites dans ce manuel d'instructions. Suivez attentivement les instructions de ce manuel. Toute réparation doit être effectuée par le fabricant ou l'agent.

Si la housse du siège a besoin d'être remplacée, assurez-vous que seuls des produits originaux Axkid sont utilisés. Si d'autres produits sont utilisés, le système de sécurité du siège Axkid Modukid Infant peut être compromis et entraîner des blessures graves en cas d'accident.

Garantie

Le siège auto pour bébé Axkid Modukid Infant est couvert par une garantie de 24 mois à compter de la date d'achat. Conservez votre reçu et apportez-le à votre lieu d'achat pour toute question ou réclamation relative à la garantie.

La garantie ne couvre pas:

Usure normale

Dommages dus à une mauvaise utilisation, une négligence ou un accident

Des réparations effectuées par une tierce partie

Tous les matériaux utilisés ont une très haute résistance aux UV. Cependant, la lumière UV est très agressive et va conduire finalement à une décoloration de la housse du siège. Cette décoloration n'est pas couverte par notre garantie car elle est considérée comme une usure normale.

Axkid Modukid Infant

IT

Seggiolino auto per neonati fino a 13 kg

Istruzioni per l'uso

Informazioni importanti

Leggere le presenti istruzioni per l'uso prima di installare il seggiolino auto per neonati Axkid Modukid Infant nel veicolo. Maggiori informazioni e i video per l'installazione sono disponibili al sito www.axkid.com.

Grazie per aver scelto un prodotto Axkid. Il nostro team vanta oltre 30 anni di esperienza nel campo della sicurezza dei bambini e ha profuso ogni impegno per rendere il seggiolino auto per neonati Axkid Modukid Infant il più sicuro possibile. Il seggiolino auto per neonati Axkid Modukid Infant è omologato ai sensi del Regolamento n. 129/02 della Commissione economica per l'Europa delle Nazioni Unite (UN/ECE). Per la massima sicurezza del bambino, è importante ricordare quanto segue:

Leggere attentamente le presenti istruzioni per l'uso prima di installare il seggiolino auto per neonati Axkid Modukid Infant. Per qualsiasi dubbio rivolgersi al rivenditore, che può mostrare la procedura di installazione corretta. L'installazione errata potrebbe mettere a repentaglio la sicurezza del bambino.

Non utilizzare il seggiolino auto per neonati in un sedile con airbag attivo. Se si desidera installare comunque Axkid Modukid Infant in questa posizione, disattivare l'airbag seguendo le istruzioni del produttore del veicolo.

Secondo una ricerca approfondita, un bambino che viaggia in un seggiolino auto rivolto in avanti è esposto a un rischio di lesioni personali gravi cinque volte maggiore rispetto a un bambino che viaggia su un seggiolino orientato all'indietro.

Il seggiolino auto per neonati deve sempre essere sostituito in caso di incidente, anche se di lieve entità. Potrebbe riportare danni non visibili e compromettere seriamente la sicurezza del bambino. Per questo motivo, Axkid sconsiglia di acquistare seggiolini auto di seconda mano.

Non lasciare mai il bambino incustodito a bordo.

Fissare sempre bagagli o altri oggetti liberi nel veicolo, in quanto potrebbero ferire i passeggeri in caso di collisione.

Conservare le presenti istruzioni per l'uso per riferimento futuro.

Installare sempre il seggiolino auto per neonati in modo che nessuna parte rimanga schiacciata da sedili scorrevoli, portiere ecc.

Il seggiolino auto per neonati Axkid Modukid Infant è indicato per i neonati da 0 a circa 6-9 mesi, età in cui riescono a mantenere la posizione seduta.

Non utilizzare mai il seggiolino auto per neonati senza il rivestimento in tessuto.

Questo seggiolino auto per neonati deve SEMPRE essere orientato all'indietro.

Indice

Parti	34
Regolazione dell'impugnatura	34
Regolazione del seggiolino auto per neonati in base alla crescita del bambino	35
Sistemazione del bambino nel seggiolino	35-36
Posizionamento consentito e vietato del seggiolino auto per neonati	36
Installazione a bordo dell'auto	37
Installazione della base	37
Installazione della cintura	37
Cura e manutenzione	38
Garanzia	38

Parti

A	Impugnatura	L	Cinghia di regolazione della cintura
B	Parasole	M	Pulsante di regolazione dell'imbracatura
C	Pulsante di sblocco per l'adattatore passeggino	N	Fibbia della cintura
D	Gancio guida cintura	O	Spallacci
E	Rivestimento	P	Imbracatura
F	Gancio guida cintura	R	Insero poggiatesta
G	Rivestimento barra di protezione ASIP	S	Fibbia della cintura del veicolo
H	ASIP	T	Cintura subaddominale del veicolo
I	Pulsante di regolazione dell'impugnatura	U	Cintura diagonale del veicolo
J	Insero per neonato	V	Aperture per la regolazione in altezza della cintura
K	Cuscino per neonato		

Regolazione dell'impugnatura

Per regolare l'impugnatura (A):

- Premere entrambi i pulsanti di regolazione (I) dell'impugnatura in prossimità del punto di rotazione dell'impugnatura.
- Spingere contemporaneamente l'impugnatura nella direzione desiderata.
- L'impugnatura presenta tre posizioni differenti (P1, P2, P3).

P1 Questa posizione deve essere utilizzata quando si trasporta il bambino o si monta il seggiolino auto per neonati nel veicolo.

P2 Questa posizione deve essere utilizzata quando si utilizza il seggiolino auto come culla o lo si monta su un passeggino compatibile.

P3 Questa posizione blocca la funzione culla e consente di disabilitarla, ad esempio per consentire al bambino di mangiare.

Regolazione del seggiolino auto per neonati in base alla crescita del bambino

- 1 Controllare la posizione della cintura in relazione al bambino. La cintura deve essere posizionata appena sopra le spalle del bambino. Verificare regolarmente durante la crescita del bambino. All'occorrenza, regolare la posizione della cintura come descritto nei punti 2-7.
- 2 Allentare la cintura premendo il pulsante di regolazione (M) dell'imbracatura e tirando contemporaneamente le cinture per le spalle (P).
- 3 Slacciare l'imbracatura premendo il pulsante sulla fibbia (N) della cintura e separando i due connettori.
- 4 Aprire gli spillacci (O) e sfilare la cintura con i connettori e la cinghia degli spillacci infilandoli attraverso le aperture (V) per la cintura.
- 5 All'occorrenza, aggiungere l'insero e il cuscino per neonati (J, K). Si raccomanda di utilizzare l'insero e il cuscino per i neonati di circa 0-3 mesi, affinché siano avvolti meglio dal seggiolino.
- 6 A questo punto è possibile inserire le cinture per le spalle e la cinghia degli spillacci in un'altra apertura (V) più adatta all'altezza del bambino. Per utilizzare la posizione più alta della cintura, aprire il rivestimento (G) della barra di protezione ASIP.
- 7 Richiudere gli spillacci (O) intorno alle cinture e fissare i connettori alla fibbia (N) della cintura. Verificare che le cinture non siano attorcigliate.

IMPORTANTE: Verificare che le cinture non siano attorcigliate.

Sistemazione del bambino nel seggiolino

- Sistemare il seggiolino per neonati su una superficie piana. Tenere premuto il pulsante di regolazione (M) della cintura e tirare contemporaneamente la sezione delle spalle dell'imbracatura (P) fino a estrarla completamente. Ripiegare l'imbracatura (P) in modo che sia facile accedervi una volta sistemato il neonato nel seggiolino auto. Sistemare il neonato nel seggiolino auto. Verificare che non siano presenti copertine o indumenti spessi tra il neonato e lo schienale del seggiolino auto.
- 8
 - 9 Sistemare le cinture per le spalle sulle spalle del bambino, il più vicino possibile al collo.
 - 10 Bloccare l'imbracatura (P) unendo i due connettori e inserendoli nella fibbia della cintura (N).
 - 11 Tirare la cinghia di regolazione (L) della cintura per stringere l'imbracatura (P).
 - 12 Fra le spalle del bambino e la cintura deve rimanere circa 1 cm.

IMPORTANTE:

Quando si stringe l'imbracatura, è importante che il seggiolino auto per neonati poggia su una superficie piana. Se il seggiolino auto è inclinato, la posizione del neonato potrebbe risultare molto diversa e l'imbracatura potrebbe rimanere allentata.

Verificare che la cintura non sia attorcigliata.

Non posizionare le cinture in modo diverso da quello descritto nelle presenti istruzioni.

Posizionamento consentito e vietato del seggiolino auto per neonati

È possibile utilizzare il seggiolino auto Axxkid Modukid Infant su qualsiasi sedile passeggero rivolto in avanti e dotato di cintura di sicurezza a tre punti (i) omologata ai sensi del Regolamento n. 16 della Commissione economica per l'Europa delle Nazioni Unite (UN/ECE), o altra norma equivalente, purché sprovvisto di airbag attivo. Il seggiolino auto per neonati non può essere utilizzato con una cintura subaddominale a due punti (ii).

Inoltre, è possibile utilizzare Axxkid Modukid Infant insieme ad Axxkid Modukid Base su qualsiasi sedile passeggero rivolto in avanti dotato di punti di ancoraggio ISOFIX.

IMPORTANTE: Se si desidera installare Axxkid Modukid Infant su un sedile con airbag, l'airbag deve essere scollegato da un centro di assistenza autorizzato. Alcuni veicoli presentano un interruttore che permette di disattivare manualmente l'airbag. È importante verificare sempre se la spia nel veicolo indica che l'airbag è disattivato.

AVVERTENZA: Non utilizzare mai su un sedile con airbag attivo

AVVERTENZA: Non utilizzare mai su sedili orientati all'indietro o lateralmente

AVVERTENZA: Gli airbag sono progettati per gli adulti e possono ferire gravemente il bambino in caso di incidente.

13 Posizionamento consentito e vietato del seggiolino auto per neonati

Sedile passeggero anteriore (senza airbag attivo)	SI
Sedile passeggero anteriore (con airbag attivo)	NO
Sedile rivolto in avanti con cintura di sicurezza a 3 punti	SI
Sedile con cintura di sicurezza a 2 punti	NO
Sedili orientati lateralmente	NO
Sedili orientati all'indietro	NO

14 Questo seggiolino auto per neonati deve sempre essere montato orientato all'indietro.



Non installare mai un bambino su un sedile del passeggero in cui è installato un airbag attivo.



Installazione a bordo dell'auto

Installazione della base

Per l'installazione insieme alla base, vedere le istruzioni per l'uso di Axxkid Modukid Base.

Installazione della cintura

- 15 Verificare che rimanga un certo spazio fra il seggiolino auto per neonati e gli interni dell'auto.
- 16 Sistemare innanzitutto il seggiolino auto per neonati sul sedile corretto, per le posizioni adatte vedere (13).
- 17 Portare l'impugnatura del seggiolino auto per neonati in posizione P1.
- 18 Estrarre una lunghezza sufficiente della cintura di sicurezza del veicolo (T, U) facendola passare intorno al seggiolino auto per neonati e allacciare la cintura (S).
- 19 Infilare la cintura subaddominale (T) del veicolo nei ganci (N) sul seggiolino auto per neonati.
- 20 Tirare la cintura diagonale (U) del veicolo intorno al seggiolino e fissarla nei ganci sul lato posteriore (J) del seggiolino auto per neonati.
- 21 Spingere il seggiolino auto verso il sedile del veicolo, quindi tirare la cintura stringendola al massimo in modo da bloccare il più possibile il seggiolino.
- 22 Axxkid Modukid Infant è dotato di un sistema di protezione dagli impatti laterali, ASIP (Axxkid Side Impact Protection). Tirare il sistema ASIP (H) verso la portiera dell'auto finché non si blocca in posizione esterna.

IMPORTANTE:

Non posizionare la cintura di sicurezza del veicolo in modo diverso da quello descritto nelle presenti istruzioni. In caso contrario, il neonato potrebbe essere assicurato al seggiolino in modo errato, con il rischio di gravi lesioni personali.

Cura e manutenzione

Il rivestimento del seggiolino può essere rimosso e lavato in lavatrice a 30°C con un programma "delicato". Non asciugare il rivestimento in asciugatrice, in quanto potrebbe danneggiarsi e l'imbottitura potrebbe staccarsi dal tessuto. Sul sito www.axkid.com sono disponibili i filmati che mostrano le procedure per rimuovere e riposizionare il rivestimento.

Tutte le parti in plastica di Axkid Modukid Infant possono essere pulite con detergente neutro e acqua. Non utilizzare sostanze chimiche aggressive contenenti solventi ecc. in quanto potrebbero danneggiare la plastica e ridurre la sicurezza del seggiolino auto per neonati.

Tutti i materiali utilizzati nel seggiolino auto per neonati Axkid Modukid Infant sono riciclabili e devono essere riciclati nel rispetto delle leggi locali. Per informazioni sul riciclaggio del prodotto, rivolgersi al centro di riciclaggio locale.

Non modificare né alterare il seggiolino auto per neonati Axkid Modukid Infant adottando procedure diverse da quelle descritte nelle presenti istruzioni per l'uso. Attenersi scrupolosamente alle presenti istruzioni. Eventuali riparazioni devono essere effettuate dal produttore o dall'agente.

Se è necessario sostituire il rivestimento del seggiolino, utilizzare esclusivamente prodotti originali Axkid. L'utilizzo di altri prodotti potrebbe compromettere il sistema di sicurezza di Axkid Modukid Infant, causando gravi lesioni personali in caso di incidente.

Garanzia

Il seggiolino auto per neonati Axkid Modukid Infant è coperto da una garanzia di 24 mesi a partire dalla data di acquisto. Conservare sempre la ricevuta e consegnarla al punto di acquisto in caso di problemi in garanzia.

La garanzia non copre:

■ Normale usura

■ Danni dovuti a uso improprio, negligenza o incidente

■ Riparazioni effettuate da terzi

■ Tutti i materiali utilizzati presentano un'altissima resistenza ai raggi UV. Tuttavia, i raggi UV sono estremamente aggressivi e comportano il graduale scolorimento del rivestimento del seggiolino. Tale scolorimento non è coperto da garanzia, in quanto è considerato normale usura.

Axkid Modukid Infant

NO

Babybilstol for barn opptil 13 kg

Bruksanvisning

Viktig informasjon

Les denne bruksanvisningen før du monterer bilstolen Axkid Modukid Infant i kjøretøyet. Du finner mer informasjon og monteringsvideoer på www.axkid.com.

Takk for at du valgte et produkt fra Axkid. Vi har mer enn 30 års erfaring med sikkerhet for barn, og vi har gjort vårt ytterste for å gjøre bilstolen Axkid Modukid Infant så trygg som mulig. Bilstolen Axkid Modukid Infant er godkjent i henhold til FN-forskriften 129/02. For at barnet skal være maksimalt beskyttet er det viktig å huske følgende:

- Les denne bruksanvisningen grundig før du monterer bilstolen Axkid Modukid Infant. Hvis du er i tvil, kan du kontakte forhandleren for å få en demonstrasjon av riktig montering. Feil montering kan være farlig for barnet.
- Ikke bruk en babybilstol i et sete der det er montert en aktiv kollisjonspute. Hvis du likevel ønsker å montere Axkid Modukid Infant i dette setet, må kollisjonsputen deaktiveres i henhold til bilprodusentens anvisninger.
- Omfattende forskning har vist at risikoen for alvorlige skader eller dødsfall er fem ganger større for et lite barn som sitter i en forovervendt bilstol enn i en bakovervendt bilstol.
- Hvis du blir utsatt for en ulykke, må bilstolen byttes – uansett hvor alvorlig ulykken er. Den kan ha fått skader som ikke kan oppdages og som kan sette barnets sikkerhet i fare. Derfor anbefaler ikke Axkid at du kjøper brukt bilstol.
- Ikke la barnet sitte uten tilsyn i bilen.
- Sørg for at all bagasje og alle løse gjenstander er sikret i kjøretøyet, ettersom de kan skade passasjerer i en eventuell kollisjon.
- Ta vare på denne bruksanvisningen for fremtidig bruk.
- Sørg for å montere bilstolen slik at ingen deler kan sette seg fast i regulerbare seter, bildører og lignende.
- Bilstolen Axkid Modukid Infant egner seg fra barnet er nyfødt til det kan sitte stabilt, altså når barnet er rundt seks til ni måneder gammelt.
- Bilstolen skal aldri brukes uten stofftrekket.
- Denne babybilstolen skal BARE monteres bakovervendt.

Innhold

Deler	40
Justere håndtaket	40
Justere bilstolen så den passer til barnet	41
Spenne barnet fast i stolen	41-42
Tillatt og forbudt plassering av bilstolen	42
Montering i bilen	43
Montering av base	43
Montering av belte	43
Vedlikehold	44
Garanti	44

Deler

A	Håndtak	L	Justeringsrem for belte
B	Solskjerm	M	Justeringsknapp for sele
C	Frigjøringsknapp for barnevognadapter	N	Beltespenne
D	Beltestyringskrok	O	Skulderputer
E	Trekk	P	Sele
F	Beltestyringskrok	R	Innlegg for nakkestøtte
G	Beskyttelsesdeksel for ASIP-stang	S	Kjøretøyets beltespenne
H	ASIP	T	Kjøretøyets hoftebelte
I	Knapp for justering av håndtak	U	Kjøretøyets skulderrem
J	Babyinnlegg	V	Åpninger for justering av beltehode
K	Babypute		

Justere håndtaket

Slik justerer du håndtaket (A):

- Trykk inn begge knappene for justering av håndtaket (I). De er plassert i nærheten av håndtakets rotasjonspunkt.
- Skyv samtidig håndtaket i ønsket retning.
- Håndtaket har tre posisjoner (P1, P2 og P3).

- P1** Bruk denne posisjonen når du bærer barnet eller når bilstolen skal monteres i kjøretøyet.
- P2** Bruk denne posisjonen når bilstolen brukes som vugge eller når det er montert i en kompatibel barnevogn.
- P3** Denne posisjonen blokkerer vuggefunksjonen og kan brukes når du ikke ønsker å bruke vuggefunksjonen, for eksempel når barnet skal få mat.

Justere bilstolen så den passer til barnet

- 1 Kontroller beltets posisjon i forhold til barnet. Beltet skal ligge like over barnets skuldre. Kontroller dette regelmessig i takt med at barnet vokser. Ved behov må beltets posisjon justeres, se trinn 2–7.
- 2 Slakk beltet ved å trykke på selejusteringsknappen (M) samtidig som du trekker i skuldertemmen (O).
- 3 Åpne selen ved å trykke på knappen på spennen (N) og dele de to festene.
- 4 Åpne skulderputene (O) og trekk ut beltet med fester og skulderputerem gjennom åpningene i beltet (V).
- 5 Monter babyinnlegget og -puten (J, K) ved behov. Vi anbefaler å bruke innlegget og puten hvis barnet er rundt 0–3 måneder gammelt for å sikre god passform.
- 6 Nå kan du plassere skulderremmene og skulderputeremmen i en annen åpning (V) som passer bedre til barnets høyde. Du må åpne dekselet til ASIP-stangen (G) for å få tilgang til den høyeste belteposisjonen.
- 7 Lukk skulderputene (O) rundt beltene og trykk festene inn i beltespennen (N). Kontroller at beltene ikke er vridd.

VIKTIG: Kontroller at beltene ikke er vridd.

Spenne barnet fast i stolen

- Sett bilstolen på et plant underlag. Hold beltejusteringsknappen (M) inne og trekk samtidig i skulderdelen av selen (P) til den er trukket helt ut. Brett vekk selen (P) så den blir enkel å få tak i når du har satt barnet i bilstolen. Sett barnet i bilstolen. Kontroller at det ikke ligger tepper eller tykke klær mellom barnet og bilstolens rygg.
- 8
 - 9 Plasser skulderbeltene over barnets skuldre, så nær halsen som mulig.
 - 10 Lås selen (P) ved å trykke de to festene sammen og deretter føre dem inn i beltespennen (N).
 - 11 Trekk i beltejusteringsremmen (L) for å stramme selen (P).
 - 12 Det skal være ca. 1 cm mellomrom mellom barnets skuldre og beltet.

VIKTIG:

- Når du strammer selen, er det viktig at bilstolen står på et plant underlag. Barnets posisjon kan være annerledes hvis bilstolen står vinklet, noe som kan føre til at selen ikke blir stram nok.
- Kontroller at beltet ikke er vridd.
- Beltet må ikke monteres på andre måter enn slik det beskrives i denne bruksanvisningen.

Tillatt og forbudt plassering av bilstolen

Bilstolen Axkid Modukid Infant kan brukes på alle forovervendte passasjer seter som har et trepunkts-bilbelte (i) godkjent i henhold til FN/ECE-forskrift nr. 16 eller en annen tilsvarende standard, så lenge setet ikke har en aktiv kollisjonspute. Bilstolen kan ikke brukes med et topunkts-hoftebelte (ii).

Axkid Modukid Infant kan også brukes sammen med Axkid Modukid Base på alle forovervendte passasjer seter med ISOFIX-koblingspunkter.

IMPORTANT: Hvis du vil montere Axkid Modukid Infant på et sete med kollisjonspute, må kollisjonsputen frakobles ved et autorisert verksted. Noen kjøretøy har en bryter som du kan bruke til å deaktivere kollisjonsputen manuelt. Det er viktig å kontrollere at indikatorlampen i kjøretøyet viser at kollisjonsputen er deaktivert.

ADVARSEL: Må aldri brukes på et sete som har en aktiv kollisjonspute

ADVARSEL: Må aldri brukes på bakovervendte eller sidevendte bilseter

ADVARSEL: Kollisjonsputer er beregnet for voksne og kan påføre barnet alvorlige skader i en eventuell krasj

13 Tillatt og forbudt plassering av bilstolen.

Passasjer sete foran (uten aktiv kollisjonspute)	Ja
Passasjer sete foran (med aktiv kollisjonspute)	NEI
iFremovervendt sete med trepunkts-bilbelte	Ja
Sete med topunkts-bilbelte	NEI
Sidevendt sete	NEI
Bakovervendt sete	NEI

14 Denne bilstolen skal bare monteres bakovervendt.



Sett aldri barn i et passasjer sete der en aktiv airbag er montert.



Montering i bilen

Montering av base

For montering sammen med base, se bruksanvisning for Axxkid Modukid Base.

Montering av belte

- 15 Sørg for at det er tilstrekkelig plass mellom bilstolen og bilens interiør.
- 16 Begynn med å plassere bilstolen på riktig måte i bilens sete, se (13).
- 17 Juster håndtaket på bilstolen til posisjon P1.
- 18 Trekk ut nok av bilens setebelte (T, U) rundt bilstolen og fest beltet (S).
- 19 Før bilens hoftebelte (T) gjennom krokene (N) på bilstolen.
- 20 Trekk bilens skulderbelte (U) rundt stolen, og fest det i krokene på baksiden (J) av bilstolen.
- 21 Trykk bilstolen ned i kjøretøyets sete og stram deretter beltet så mye du klarer for å sikre at bilstolen er festet best mulig.
- 22 Axxkid har utstyrt bilstolen Axxkid Modukid Infant med en sidekollisjonsbeskyttelse, ASIP (Axxkid Side Impact Protection). Trekk ASIP (H) mot bildøren til den låses i ytre posisjon.

VIKTIG:

Bilbeltet må ikke monteres på andre måter enn slik det er beskrevet i denne bruksanvisningen. Hvis bilstolen ikke festes på riktig måte, kan det forårsake alvorlige skader.

Vedlikehold

Setetrekket kan fjernes og vaskes i maskin på 30 °C. Bruk et skånsomt program. Trekket må ikke tørkes i tørketrommel. Det kan skade trekket og gjøre at polstringen løsner fra stoffet. På www.axkid.com finner du filmer som viser hvordan trekket skal tas av og settes på igjen.

Alle plastdelene til Axxid Modukid Infant kan rengjøres med mild såpe og vann. Ikke bruk kraftige kjemikalier som inneholder løsemidler eller lignende, da det kan skade platen og gjøre bilstolen mindre sikker.

Alle materialer som brukes i bilstolen Axxid Modukid Infant, kan resirkuleres og bør leveres til miljøstasjon. Kontakt nærmeste miljøstasjon for å få råd om resirkulering av produktet.

Du må ikke foreta andre endringer på eller modifikasjoner av bilstolen Axxid Modukid Infant enn dem som er beskrevet her. Følg instruksjonene i denne bruksanvisningen nøye. Eventuelle reparasjoner skal utføres av produsenten eller forhandleren.

Hvis setetrekket må byttes, må du bare bruke originale produkter fra Axxid. Bruk av andre produkter kan skade sikkerhetssystemet til Axxid Modukid Infant og forårsake alvorlige skader i en eventuell ulykke.

Garanti

Bilstolen Axxid Modukid Infant har 2 års garanti fra kjøpsdatoen. Ta vare på kvitteringen, og ta den med til forhandleren ved en eventuell reklamasjon.

Garantien dekker ikke:

Normal slitasje

Skader som skyldes feil bruk, forsømmelser eller ulykker

Reparasjoner som er utført av tredjepart

Alle materialer som er brukt, er meget UV-bestandige. Men UV-lys er svært aggressivt, og vil til slutt føre til at setetrekket falmer. Dette dekkes ikke av garantien, ettersom det regnes som normal slitasje.

Axkid Modukid Infant

PL

Fotelik samochodowy dla dzieci o wadze do 13 kg

Instrukcja obsługi

Ważne informacje

Przed zainstalowaniem fotelika samochodowego Axkid Modukid Infant w samochodzie należy przeczytać niniejszą instrukcję obsługi. Aby uzyskać więcej informacji i zapoznać się z materiałem filmowym dotyczącym instalacji, odwiedź stronę www.axkid.com.

Dziękujemy za wybranie produktu Axkid. Nasz zespół ma ponad 30-letnie doświadczenie w zakresie bezpieczeństwa dzieci i zrobiliśmy wszystko, aby fotelik samochodowy Axkid Modukid Infant był jak najbezpieczniejszy. Fotelik samochodowy dla dziecka Axkid Modukid Infant został zatwierdzony zgodnie z rozporządzeniem ONZ nr 129/02. Aby zmaksymalizować bezpieczeństwo dziecka, ważne jest, aby pamiętać o następujących sprawach:

Przed zainstalowaniem fotelika samochodowego Axkid Modukid Infant należy uważnie przeczytać niniejszą instrukcję obsługi. W razie wątpliwości należy skontaktować się ze sprzedawcą, który może pokazać prawidłową instalację. Nieprawidłowa instalacja może zagrazić dziecku.

Nie należy używać fotelika samochodowego dla dziecka w miejscu pasażera, w którym zamontowana jest aktywna poduszka powietrzna. Jeśli nadal chcesz zainstalować fotelik Axkid Modukid Infant w tym miejscu, należy wyłączyć poduszkę powietrzną zgodnie z instrukcją producenta pojazdu.

Rozległe badania wykazały, że ryzyko poważnych obrażeń jest pięć razy większe dla dziecka podczas podróży w foteliku skierowanym do przodu w porównaniu z fotelikiem skierowanym do tyłu.

W razie wypadku, nawet niegroźnej kolizji, fotelik samochodowy dla dziecka należy zawsze wymienić. Może bowiem wystąpić uszkodzenie, które jest niewykrywalne, a które może poważnie zagrażać bezpieczeństwu dziecka. Z tego powodu Axkid nie zaleca kupowania używanych fotelików samochodowych.

Nigdy nie zostawiaj dziecka bez opieki w samochodzie.

Upewnij się, że bagaż lub luźne przedmioty są zabezpieczone w pojeździe, ponieważ mogą spowodować obrażenia pasażerów w przypadku kolizji.

Należy zachować niniejszą instrukcję do późniejszego wykorzystania.

Upewnij się, że fotelik samochodowy jest zamontowany w taki sposób, by żadne części nie zostały zablokowane przez ruchome siedzenia, drzwi samochodu itp.

Fotelik samochodowy Axkid Modukid Infant nadaje się do użytku od noworodka do momentu, kiedy dziecko może siedzieć stabilnie: w przybliżeniu szóstego-dziewiątego miesiąca życia.

Nigdy nie używaj fotelika samochodowego bez pokrowca tekstylnego.

Fotelik samochodowy dla dziecka może być montowany TYLKO tyłem do kierunku jazdy.

Zawartość

Części	46
Regulacja uchwytu	46
Regulacja fotelika samochodowego w celu dopasowania do dziecka	47
Zapinanie dziecka w foteliku	47-48
Dozwolone i niedozwolone umieszczenie fotelika samochodowego dla dziecka	48
Montaż w samochodzie	49
Montaż wraz z podstawą	49
Montaż do pasów	49
Pielęgnacja i konserwacja	50
Gwarancja	50

Części

A	Uchwyt	L	Pasek regulacji pasa
B	Ostona przeciwstojeczna	M	Przycisk regulacji szelek
C	Przycisk zwalniający do adaptera wózka	N	Klamra pasa
D	Zaczep prowadzący pas	O	Podkładki na ramię
E	Pokrowiec	P	Szelki
F	Zaczep prowadzący pas	R	Wkładka zagłówka
G	Ostona zabezpieczająca listwy ASIP	S	Klamra pasa pojazdu
H	ASIP	T	Pas biodrowy w pojeździe
I	Przycisk regulacji uchwytu	U	Pas barkowy w pojeździe
J	Wkładka dla niemowląt	V	Otwory do regulacji wysokości pasa
K	Poduszka dziecięca		

Regulacja uchwytu

Aby wyregulować uchwyt (A):

- Wciśnij oba przyciski regulacji uchwytu (I) znajdujące się blisko punktu obrotu uchwytu.
- Jednocześnie przesuń uchwyt w zamierzonym kierunku.
- Uchwyt ma trzy różne położenia (P1, P2, P3).

- P1** To położenie jest używane podczas przenoszenia dziecka lub podczas montażu fotelika samochodowego w pojeździe.
- P2** To położenie jest używane w przypadku używania fotelika samochodowego jako kołyski lub w przypadku montażu w kompatybilnym wózku dziecięcym.
- P3** Ta pozycja blokuje funkcję kołyski i może być użyta, jeśli chcesz, aby funkcja kołyski była wyłączona, na przykład podczas karmienia dziecka.

Regulacja fotelika samochodowego w celu dopasowania do dziecka

- 1 Sprawdź położenie pasa w stosunku do dziecka. Pas powinien znajdować się tuż nad barkami dziecka. Sprawdzaj to regularnie, w miarę jak dziecko rośnie. W razie potrzeby wyreguluj położenie paska zgodnie z krokami 2-7.
- 2 Poluzuj pas za pomocą przycisku regulacji szelek (M) i jednocześnie pociągając za pas barkowy (P).
- 3 Rozepnij szelki, naciskając przycisk klamry pasa (N) i rozdzielając dwa złącza.
- 4 Rozepnij podkładki barkowe (O) i wyciągnij pas ze złączami i pasek na ramię przez otwory pasa (V).
- 5 W razie potrzeby dodaj wkładkę dziecięcą i poduszkę (J, K). Zalecamy korzystanie z wkładki i poduszki, jeśli dziecko jest w wieku od 0 do 3 miesięcy w celu zapewnienia odpowiedniego dopasowania.
- 6 Teraz możesz umieścić pasy barkowe i pasek na ramię w innym otworze (V), które lepiej odpowiada wzrostowi dziecka. Aby uzyskać najwyższą pozycję pasa, odwróć pokrywę listwy ASIP (G).
- 7 Zapnij podkładki barkowe (O) wokół pasów i przymocuj złącza do klamry pasa (N). Upewnij się, że pasy nie są skręcone.

WAŻNE: Upewnij się, że pasy nie są skręcone.

Zapinanie dziecka w foteliku

- Umieść fotelik samochodowy na płaskiej powierzchni. Przytrzymaj wciśnięty przycisk regulacji pasa (M) i w tym samym czasie odciągnij barkową część szelek (P), do całkowitego wyciągnięcia.
- 8 Ułóż szelki (P) na boku tak, by były one łatwo dostępne po umieszczeniu dziecka w foteliku samochodowym. Umieść dziecko w foteliku samochodowym. Upewnij się, że między dzieckiem a oparciem fotelika samochodowego nie ma koców lub grubych ubrań.
 - 9 Umieść pasy barkowe nad barkami dziecka, tak blisko szyi, jak to możliwe.
 - 10 Zablokuj szelki (P), pociągając do siebie dwa złącza, a następnie wsuń je do klamry pasa (N).
 - 11 Pociągnij pasek regulacji pasa (L), aby dociągnąć szelki (P).
 - 12 Odstęp między barkami dziecka a pasem powinien wynosić około 1 cm.

WAŻNE:

Podczas dociągania szelek fotelik samochodowy powinien znajdować się na płaskiej powierzchni. Gdy fotelik ustawiony jest pod kątem, pozycja dziecka może się znacznie różnić od właściwej, przez co szelki nie zostaną dostatecznie dociągnięte.

Upewnij się, że pas nie jest w żaden sposób skręcony.

Nie należy przeprowadzać pasa w inny sposób, niż opisano w niniejszej instrukcji.

Dozwolone i niedozwolone umieszczenie fotelika samochodowego dla dziecka

Fotelik samochodowy Axkid Modukid Infant może być używany na każdym skierowanym do przodu siedzeniu pasażera, które posiada 3-punktowy pas bezpieczeństwa (i) zgodny z rozporządzeniem nr 16 EKG ONZ lub inną równoważną normą, pod warunkiem, że nie ma aktywnej poduszki powietrznej. Fotelik samochodowy nie może być używany z dwupunktowym pasem biodrowym (ii).

Fotelik Axkid Modukid Infant może także być zamontowany wraz z podstawą Axkid Modukid Base na każdym skierowanym do przodu fotelu pasażera, który ma punkty mocowania ISOFIX.

WAŻNE: Jeśli chcesz zainstalować fotelik samochodowy Axkid Modukid Infant w miejscu, w którym zamontowana jest poduszka powietrzna, poduszka powietrzna musi być odłączona w autoryzowanym serwisie. Niektóre pojazdy mogą być wyposażone w wyłącznik, który umożliwia ręczne wyłączenie poduszki powietrznej. Ważne jest, aby zawsze sprawdzić, czy lampka kontrolna pojazdu pokazuje, że poduszka powietrzna jest wyłączona.

OSTRZEŻENIE: Nigdy nie używaj fotelika na siedzeniu z aktywną poduszką powietrzną

OSTRZEŻENIE: Nigdy nie używaj fotelika na siedzeniach pojazdu skierowanych do tyłu lub w bok

OSTRZEŻENIE: Poduszki powietrzne są przeznaczone dla dorosłych i stanowią poważne zagrożenie dla dziecka w razie wypadku

13 Dozwolone i niedozwolone umieszczenie fotelika samochodowego dla dziecka.

Przedni fotel pasażera (bez aktywnej poduszki powietrznej)	Tak
Przedni fotel pasażera (z aktywną poduszką powietrzną)	NIE
Fotel skierowany do przodu z 3-punktowym pasem bezpieczeństwa	Tak
Fotel z 2-punktowym pasem bezpieczeństwa	NIE
Siedzenia skierowane w bok	NIE
Siedzenia skierowane do tyłu	NIE

14 Ten fotelik dla dziecka może być zamontowany tylko w stronę przeciwną do kierunku jazdy.



Nigdy nie montuj fotelika w miejscu wyposażonym w aktywną poduszkę powietrzną.



Montaż w samochodzie

Montaż wraz z podstawą

Montaż wraz z podstawą - patrz instrukcja obsługi podstawy Axkid Modukid Base.

Montaż do pasów

- 15 Upewnij się, że między fotelikiem samochodowym a wnętrzem samochodu jest wystarczająco dużo miejsca.
- 16 W pierwszej kolejności umieść fotelik dla dziecka w prawidłowym położeniu na właściwym fotelu pojazdu, zgodnie z (13).
- 17 Ustaw uchwyt fotelika samochodowego w pozycji P1.
- 18 Wyciągnij pas bezpieczeństwa pojazdu (T, U) na wystarczającą długość wokół fotelika i zapnij pas (S).
- 19 Przeprowadź pas biodrowy (T) przez zaczepy (N) w foteliku dla dziecka.
- 20 Podciągnij pas barkowy (U) wokół fotelika i zamocuj w zaczepach z tyłu (J) fotelika.
- 21 Wciśnij fotelik dla dziecka w fotel pojazdu, a następnie podciągnij pas możliwie ciasno, tak by fotelik dla dziecka znalazł się w możliwie najstabilniejszym położeniu.
- 22 Firma Axkid wyposażyła fotelik Axkid Modukid Infant w boczny system ochrony przed uderzeniami, ASIP (Axkid Side Impact Protection). Pociągnij ASIP (H) w kierunku drzwi samochodu, aż zablokuje się w zewnętrznej pozycji.

WAŻNE:

Nie należy przeprowadzać pasa bezpieczeństwa pojazdu w inny sposób, niż opisano w niniejszej instrukcji. W przeciwnym razie zachodzi ryzyko niewystarczającego zamocowania fotelika dla dziecka, co może doprowadzić do poważnych obrażeń.

Pielęgnacja i konserwacja

Pokrowiec fotelika można zdjąć i wyprać w pralce w temperaturze 30 °C w programie „łagodny cykl”. Nie należy suszyć pokrowca w suszarce, gdyż może to uszkodzić pokrowiec, a wyściółka może się oddzielić od tkaniny. Na stronie www.axkid.com, zamieszczono filmy pokazujące, jak zdjąć i założyć pokrowiec.

Wszelkie plastikowe części fotelika Axkid Modukid Infant można czyścić przy użyciu łagodnego detergentu i wody. Nie stosować agresywnych chemikaliów zawierających rozpuszczalniki itp., ponieważ może to spowodować uszkodzenie tworzywa sztucznego i narazi na szwank bezpieczeństwo gwarantowane przez fotelik samochodowy.

Wszystkie materiały użyte w foteliku Modukid Axkid Infant podlegają recyklingowi i powinny zostać poddane recyklingowi zgodnie z lokalnymi przepisami. Aby uzyskać informacje dotyczące recyklingu produktu, należy zwrócić się do lokalnego centrum recyklingu.

Nie wolno wprowadzać jakichkolwiek modyfikacji ani zmian w foteliku samochodowym Axkid Modukid Infant, innych niż te opisane w niniejszej instrukcji obsługi. Należy dokładnie przestrzegać wskazówek zawartych w niniejszej instrukcji. Wszelkie naprawy może przeprowadzać tylko producent lub autoryzowany przedstawiciel.

Jeśli pokrowiec fotelika wymaga wymiany, należy upewnić się, że używane są tylko oryginalne produkty Axkid. W przypadku użycia innych produktów naruszony może zostać system bezpieczeństwa fotelika Axkid Modukid Infant, co może spowodować poważne obrażenia w razie wypadku.

Gwarancja

Fotelik samochodowy Axkid Modukid Infant jest objęty 24-miesięczną gwarancją od daty zakupu. Zachowaj dowód zakupu, ponieważ w razie skorzystania z gwarancji należy go okazać w miejscu zakupu.

Gwarancja nie obejmuje:

Normalnego zużycia

Uszkodzeń spowodowanych nieprawidłowym użyciem, zaniedbaniem lub wypadkiem

Jeżeli naprawy zostały przeprowadzone przez stronę trzecią

Wszystkie użyte materiały mają bardzo wysoki współczynnik odporności na promieniowanie UV. Jednak promieniowanie UV jest bardzo agresywne i ostatecznie prowadzi do wypłowienia pokrycia fotelika. Nie jest to objęte gwarancją, ponieważ jest uważane za normalne zużycie.

Axkid Modukid Infant

PT

Cadeira de carro para crianças de até 13 kg

Manual de instruções

Informação importante

Leia este manual de instruções antes de instalar a cadeira de carro para crianças Axkid Modukid Infant no seu veículo. Para mais informação e vídeos de instalação visite www.axkid.com.

Obrigado por escolher um produto da Axkid. A nossa equipa tem mais de 30 anos de experiência combinada na segurança infantil e fizemos o nosso melhor para tornar a cadeira de carro para crianças Axkid Modukid Infant o mais segura possível. A cadeira de carro para crianças Axkid Modukid Infant está aprovada de acordo com a regulação UN n.º 129/02. Para maximizar a segurança do seu filho, é importante ter em mente o seguinte:

Leia este manual de instruções cuidadosamente antes de instalar a cadeira de carro para crianças Axkid Modukid Infant. Em caso de dúvida, contacte o revendedor, que pode demonstrar uma instalação correta. Uma instalação incorreta pode colocar em risco seu filho.

Não utilize uma cadeira de carro para criança numa posição sentada quando estiver instalado um airbag ativo. Se ainda pretender instalar o Axkid Modukid Infant neste local, o airbag deve ser desativado de acordo com as instruções do fabricante do veículo.

Uma extensa pesquisa mostrou que o risco de lesões graves é cinco vezes maior para uma criança pequena quando viaja num assento automóvel voltado para a frente em comparação com um assento de carro voltado para trás.

Caso tenha um acidente a sua cadeira de carro para criança deve ser sempre substituída, independentemente da gravidade do mesmo. Pode ter danos indetectáveis e comprometer seriamente a segurança do seu filho. Por esta razão, a Axkid não recomenda a compra de assentos automóvel em segunda mão.

Nunca deixe seu filho sozinho no carro.

Assegure-se de que qualquer bagagem ou objetos soltos estejam presos no veículo, pois podem causar ferimentos aos passageiros em caso de colisão.

Guarde este manual de instruções para referência futura.

Garanta que a cadeira de carro para criança está instalada de modo que nenhuma peça fique entalada entre bancos móveis, portas do carro, etc.

A cadeira de carro para criança Axkid Modukid Infant é adequada para utilização de recém-nascidos até quando a criança conseguir sentar-se de forma estável, aproximadamente de seis a nove meses de idade.

Nunca utilize a cadeira de carro para criança sem a sua cobertura de tecido.

Esta cadeira de carro para criança deve ser APENAS instalada virada para trás.

Conteúdo

Peças	52
Ajustar a pega	52
Ajustar a cadeira de carro para criança ao seu filho	53
Aperte a fivela do seu filho no assento	53-54
Posicionamento permitido e não permitido da cadeirinha de bebé	54
Instalação no carro	55
Instalação da base	55
Instalação de cinto	55
Cuidado e manutenção	56
Garantia	56

Peças

A	Pega	L	Tira de ajuste do cinto
B	Cobertura para proteção contra o sol	M	Botão de ajuste do cinto
C	Botão de desbloqueio para adaptador de carrinho de criança	N	Fivela de cinto
D	Gancho de guia do cinto	O	Almofadas para ombros
E	Cobertura	P	Cinto
F	Gancho de guia do cinto	R	Encaixe do apoio da cabeça
G	Cobertura de proteção da barra ASIP	S	Fivela de cinto do veículo
H	ASIP	T	Cinto subabdominal do veículo
I	Botão de ajuste da pega	U	Botão de ombro do veículo
J	Encaixe para bebé	V	Aberturas de ajuste da altura do cinto
K	Almofada do bebé		

Ajustar a pega

Para ajustar a pega (A):

- Empurre os botões de ajuste da pega (I) situados perto do ponto de rotação da pega.
- Ao mesmo tempo, empurre a pega na direção do movimento pretendido.
- A pega tem três posições diferentes (P1, P2, P3).

P1 Esta posição deve ser utilizada ao transportar a criança ou ao montar a cadeira de carro para criança no veículo.

P2 Esta posição deve ser utilizada ao utilizar a cadeira de carro para criança como um berço ou ao montar num carrinho de criança compatível.

P3 Esta posição bloqueia a função de berço e pode ser utilizada quando pretender a função de berço desativada, por exemplo, ao alimentar o seu filho.

Ajustar a cadeira de carro para criança ao seu filho

- 1 Verifique a posição do cinto em relação à criança. A posição do cinto deve estar acima dos ombros da criança. Verifique isto com regularidade, à medida que o seu filho cresce. Se necessário, ajuste a posição do cinto de acordo com os passos 2 a 7.
- 2 Crie folga no cinto ao utilizar o botão de ajuste do cinto (M) e ao puxar a alça de ombro (P) ao mesmo tempo.
- 3 Abra o cinto ao puxar o botão da favela do cinto (N) e ao separar os dois conectores.
- 4 Abra as almofadas de ombro (O) e retire o cinto com conectores e a alça da almofada de ombro através das aberturas da correia (V).
- 5 Se necessário, adicione o encaixe para bebé e almofada (J, K). Recomendamos a utilização do encaixe se o seu filho tiver aproximadamente 0 a 3 meses para garantir um ajuste adequado.
- 6 Agora, pode colocar os cintos dos ombros e a tira dos ombros numa abertura diferente (V) que se adequa melhor à altura do seu filho. Para alcançar a posição mais alta do cinto, abra a cobertura da barra ASIP (G).
- 7 Feche as almofadas para ombro (O) em redor dos cintos e fixe os conectores à favela de cinto (N). Certifique-se de que os cintos não estão torcidos.

IMPORTANTE: Certifique-se de que os cintos não estão torcidos.

Aperte a fivela do seu filho no assento

- Coloque o assento de bebé numa superfície plana. Mantenha o botão de ajuste da correia (M) pressionado e, ao mesmo tempo, puxe a secção do amês (P) até que esteja totalmente puxada para fora. Dobre o amês (P) para que seja fácil de alcançar depois de ter colocado o seu filho no assento para bebé. Coloque seu filho no assento de bebé. Certifique-se de que não há cobertores ou roupas grossas entre a criança e a parte de trás do assento do bebé.
- 8 Coloque os cintos dos ombros sobre os ombros da criança, o mais próximo possível do pescoço.
 - 9 Trave o amês (P), empurrando os dois conectores em conjunto e, em seguida, insira-os na fivela do cinto (N).
 - 10 Puxe a correia de ajuste (L) para apertar o amês (P).
 - 12 Deve haver aproximadamente 1 cm de espaço entre os ombros da criança e o cinto.

IMPORTANTE:

Ao apertar o arnês, é importante que tenha a cadeirinha de bebé numa superfície plana. A posição da criança pode ser muito diferente se o assento do bebé estiver inclinado, o que pode fazer com que o arnês não seja suficientemente apertado.

Certifique-se de que o cinto não está torcido de alguma forma.

Não utilize nenhum outro roteamento de correia além do descrito neste manual.

Posicionamento permitido e não permitido da cadeirinha de bebé

O assento para automóvel Axkid Modukid Infant pode ser utilizado em qualquer assento de passageiro virado para a frente que tenha um cinto de segurança de três pontos (i) aprovado pela norma UN/ECE número 16 ou outro padrão equivalente, desde que não exista airbag ativo no lugar. O assento do bebé não pode ser utilizado com um cinto de dois pontos (ii).

O Axkid Modukid Infant também pode ser usado em conjunto com a Axkid Modukid Base em qualquer assento de passageiro virado para a frente que tenha pontos de conexão ISOFIX.

IMPORTANTE: Se quiser instalar o seu Axkid Modukid Infant num local onde exista um airbag instalado, o airbag deve ser desativado no centro de serviço autorizado. Alguns veículos podem estar equipados com um interruptor que lhe permite desligar manualmente o airbag. É importante sempre verificar se a luz indicadora do veículo mostra que o airbag está desligado.

AVISO: Nunca utilize em assento com airbag ativo

AVISO: Nunca utilize em assentos de veículos voltados para trás ou lateralmente

AVISO: Os airbags são concebidos para adultos e podem prejudicar seriamente seu filho em caso de acidente

13 Posicionamento permitido e não permitido do assento infantil.

Banco do passageiro dianteiro (sem airbag ativo)	Sim
Banco do passageiro dianteiro (airbag ativo)	NÃO
Assento voltado para frente com cinto de segurança de 3 pontos	Sim
Assento com cinto de segurança de 2 pontos	NÃO
Assentos voltados para o lado	NÃO
Assentos voltados para trás	NÃO

14 Este assento de carro do bebé só é permitido para ser montado voltado para trás.



Nunca instale um sistema de retenção infantil num assento de passageiro equipado com um airbag ativo.



Instalação no carro

Instalação da base

Para instalação em conjunto com a base, consulte o Manual de instruções da Axxkid Modukid Base.

Instalação de cinto

- 15 Certifique-se de que há espaço entre a cadeirinha de bebé e o interior do carro.
- 16 Comece por colocar o assento do bebé na posição correta do assento do veículo, de acordo com (13).
- 17 Ajuste a alavanca do assento do bebé para a posição P1.
- 18 Puxe o comprimento suficiente do cinto de segurança do veículo (T, U) em torno do assento do bebé e aperte o cinto (S).
- 19 Guie o cinto subabdominal (T) do veículo através dos ganchos (N) da cadeira auto.
- 20 Puxe o cinto do ombro do veículo (U) em torno do assento e fixe-o nos ganchos na parte traseira (J) da cadeirinha do bebé.
- 21 Empurre a cadeira de bebé para baixo no assento do veículo e, em seguida, puxe o cinto o mais apertado que puder para se certificar de que o assento de bebé fica a posição mais fixa possível.
- 22 A Axxkid equipou o Axxkid Modukid Infant com um sistema de proteção contra impactos laterais, o ASIP (Axxkid Side Impact Protection). Puxe o ASIP (H) em direção à porta do carro até que este trave em sua posição externa.

IMPORTANTE:

Não utilize nenhum outro roteamento do cinto de segurança do veículo descrito neste manual. Se assim for está a enfrentar o risco de o assento de carro do bebé não ser devidamente fixado, o que pode levar a lesões graves.

Cuidado e manutenção

A tampa do assento pode ser removida e lavada numa máquina de lavar a 30 °C no programa "Suave". Não coloque a cobertura numa máquina de secar, uma vez que isto pode danificar a cobertura e o enchimento pode ser separado do tecido. Visite www.axkid.com para encontrar vídeos a explicar como remover e anexar a capa.

Todas as partes plásticas do Axkid Modukid Infant podem ser limpas com detergente neutro e água. Não utilize produtos químicos agressivos contendo solventes, etc., pois isso pode causar danos ao plástico e comprometer a segurança do assento do bebé.

Todos os materiais utilizados na cadeirinha de bebé da Axkid Modukid Infant são recicláveis e devem ser reciclados de acordo com a legislação local. Peça informações ao seu centro de reciclagem local sobre a reciclagem deste produto.

Não faça modificações nem alterações no assento de bebé Axkid Modukid Infant, além dos descritos neste manual de instruções. Siga cuidadosamente as instruções neste manual. Quaisquer reparações devem ser realizadas pelo fabricante ou pelo agente.

Se for necessário substituir o revestimento do banco, garanta que são apenas utilizados produtos da Axkid. Em caso de utilização de outros produtos, o sistema de segurança do Axkid Modukid Infant pode ser comprometido e pode causar ferimentos graves em caso de acidente.

Garantia

A cadeirinha de bebé Axkid Modukid Infant está coberta por uma garantia de 24 meses a partir da data da compra. Garanta que guarda o seu recibo e que o transporta consigo para o seu local de comprar se tiver algum problema relativamente à garantia.

A garantia não abrange:

Utilização e desgaste normais

Danos devido a utilização incorreta, negligência ou acidente

Se tiverem sido realizadas reparações por terceiros

Todos os materiais utilizados têm uma classificação de resistência UV muito elevada. No entanto, a luz UV é muito agressiva e irá acabar por desvanecer o revestimento do banco. Isto não é abrangido pela nossa garantia pois é considerado utilização e desgaste normais.

Axkid Modukid Infant

Bilbarnstol för barn som väger upp till 13 kg

Instruktionsbok

SE

Viktig information

Läs denna instruktionsbok innan du monterar Axkid Modukid Infant i bilen. Mer information och monteringsfilmer finns på www.axkid.com.

Tack för att du valt en produkt från Axkid. Vårt team har över 30 års kombinerad erfarenhet inom barnsäkerhet, och vi har gjort vårt yttersta för att Axkid Modukid Infant ska vara så säker som möjligt. Bilbarnstolen Axkid Modukid Infant är godkänd i enlighet med FN-föreskrift nr 129/02. För att maximera säkerheten för barnet är det viktigt att tänka på följande:

- Läs denna instruktionsbok noggrant innan du monterar bilbarnstolen Axkid Modukid Infant. Om du är osäker på om du gjort rätt, kontakta din återförsäljare som kan visa dig korrekt montering. Felaktig montering innebär fara för ditt barn.
- Använd inte en bilbarnstol på ett säte med aktiv airbag. Om du trots allt vill montera Axkid Modukid Infant på denna plats måste airbagen kopplas ur enligt fordonstillverkarens anvisningar.
- Omfattande undersökningar har visat att risken för allvarliga skador är fem gånger större i en framåtvänd bilbarnstol jämfört med en bakåtvänd.
- Bilbarnstolen ska bytas ut om den varit med om en olycka, oavsett hur liten olyckan än är. Bilbarnstolen kan ha fått osynliga skador som allvarligt påverkar barnets säkerhet. Därför avråder Axkid alltid från att köpa en begagnad bilbarnstol.
- Lämna aldrig barnet utan uppsikt i bilen.
- Se till att eventuellt bagage och lösa föremål är ordentligt fästa i bilen eftersom de kan orsaka personskada vid en kollision.
- Spara denna instruktionsbok för framtida bruk.
- Se till att bilbarnstolen är monterad så att inga delar kan fastna i rörliga säten, bildörrar osv.
- Bilbarnstolen Axkid Modukid Infant är lämplig att använda från att barnet är nyfött och upp till när det kan sitta stadigt, runt sex till nio månaders ålder.
- Använd aldrig bilbarnstolen utan dess tyglädsel.
- Denna bilbarnstol får ENDAST monteras bakåtvänd.

Innehåll

Delar	58
Justera handtaget	58
Justera bilbarnstolen så att den passar ditt barn	59
Spänn fast barnet i bilbarnstolen	59-60
Tillåten och otillåten placering av bilbarnstolen	60
Montering i bil	61
Montering av bas	61
Montering av bälte	61
Skötsel och underhåll	62
Garanti	62

Delar

A	Handtag	L	Justeringsrem för bilbarnstolens bälte
B	Solskydd	M	Justeringsrem för bilbarnstolens sele
C	Frisläppningsknopp för barnvagnsadapter	N	Bältesspänne
D	Bältesguidekrok	O	Axelskydd
E	Klädsel	P	Bilbarnstolens sele
F	Bältesguidekrok	R	Inlägg för nackstöd
G	ASIP-stångens skyddshölje	S	Fordonets bältesspänne
H	ASIP	T	Fordonets höftbälte
I	Justeringsknapp för handtag	U	Fordonets axelrem
J	Babyinlägg	V	Öppningar för bälteshöjdjustering
K	Babydyna		

Justera handtaget

Så här justerar du handtaget (A):

- Tryck ner båda knapparna för handtagsjustering (I) vilka sitter placerade nära handtagets rotationspunkt.
- För samtidigt handtaget i riktning med den avsedda rörelsen.
- Handtaget har tre olika lägen (P1, P2, P3).

P1 Detta läge skall användas när man bär barnet i stolen eller när man monterar bilbarnstolen i fordonet.

P2 Detta läge skall användas när man använder bilstolen som vagg eller monterad i en kompatibel sittvagn.

P3 Detta läge blockerar vaggfunktionen och kan användas när du vill att vaggfunktionen ska vara avaktiverad, till exempel när du matar ditt barn.

Justera bilbarnstolen så att den passar ditt barn

- 1 Kontrollera bältets placering i förhållande till barnet. Bältet bör sitta precis ovanför barnets axlar.
- 2 Kontrollera detta regelbundet i takt med att ditt barn växer. Justera vid behov bältesläget enligt steg 2-7.
- 3 Lossa på bältets sträckning genom att trycka på justeringsknappen för bältet (M) och samtidigt dra i axelremmen (P).
- 4 Öppna bältet genom att trycka på bältesspännesknappen (N) och separera de två fästena.
- 5 Öppna axelskydden (O) och dra ut bältet med fästen och axelskyddsrem genom bältets öppningar (V).
- 6 Montera babyinlägget och dynan (J, K) vid behov. Vi rekommenderar att använda inläggen och dynorna om ditt barn är runt 0-3 månader för att garantera lämplig passform.
- 7 Nu kan du sätta axelremmarna och axelskyddsremmen i en annan öppning (V) som bättre passar ditt barns längd. För att nå den högsta bältespositionen, öppna ASIP-stångens skyddshölje (G).
- 8 Stäng axelskydden (O) runt bältena och fäst anslutningarna i bältesspannet (N). Se till att bältena inte är vridna.

VIKTIGT: Se till att bältena inte är vridna.

Spänn fast barnet i bilbarnstolen

- 1 Ställ bilbarnstolen på ett plant underlag. Håll nere justeringsknappen för bältet (M) och dra samtidigt i bältets axeldel (P) tills den är helt utdragen. Vik bort bältet (P) så att det blir lätt att nå efter att du har placerat ditt barn i bilbarnstolen. Sätt barnet i bilbarnstolen. Se till att det inte finns filter eller tjocka kläder mellan barnet och ryggstödet på bilbarnstolen.
- 2 Placera axelbältena över barnets axlar, så nära halsen som möjligt.
- 3 Lås selen (P) genom att trycka ihop de två fästena och sedan föra in dem i bältesspannet (N).
- 4 Dra åt bältets justeringsrem (L) för att spänna selen (P).
- 5 Det bör finnas cirka 1 centimeters frigång mellan barnets axlar och bältet.

VIKTIGT:

När du drar åt selen är det viktigt att bilbarnstolen är placerad på ett plant underlag. Barnets ställning kan vara en helt annan om bilbarnstolen är vinklad, vilket kan innebära att bältet inte är tillräckligt åtdraget.

Kontrollera att bältet inte har vridit sig.

Använd inte någon annan bältesplacering än vad som beskrivs i denna handbok.

Tillåten och otillåten placering av bilbarnstolen

Bilbarnstolen Axxkid Modukid Infant kan användas i alla framåtriktade passagerarsäten som har ett trepunkts-säkerhetsbälte (i) godkänt enligt FN/ECE-föreskrift nr 16 eller annan likvärdig standard, så länge det inte finns någon aktiv krockkudde på plats. Bilbarnstolen kan inte användas med ett tvåpunkts-höftbälte (ii).

Axxkid Modukid Infant kan också användas tillsammans med Axxkid Modukid Base på alla framåtriktade passagerarsäten som har ISOFIX-kopplingspunkter.

VIKTIGT: Om du vill montera din Axxkid Modukid Infant på ett säte med airbag måste denna kopplas ur på en auktoriserad verkstad. Vissa bilar har ett manuellt urkopplingsreglage för airbagen. Det är viktigt att kontrollera att indikeringslampan i bilen visar att airbagen är urkopplad.

VARNING: Använd aldrig på ett säte med aktiv airbag

VARNING: Använd aldrig på bakåt- eller sidovända säten

VARNING: Airbagkuddar är utformade för vuxna och kan skada barn allvarligt vid krock

13 Tillåten och otillåten placering av bilbarnstolen

Främre passagerarsäte (utan aktiv airbag)	Ja
Främre passagerarsäte (med aktiv airbag)	NEJ
Framåtvänt säte med trepunktsbälte	Ja
Säte med tvåpunktsbälte	NEJ
Sidovända säten	NEJ
Bakåtvända säten	NEJ

14 Denna bilbarnstol får endast monteras bakåtvänd.



Montera aldrig bilbarnstolen på ett säte där det finns en aktiv airbag.



Montering i bil

Montering av bas

För installation tillsammans med bas, se instruktionsboken för Axxkid Modukid Base..

Montering av bälte

- 15 Se till att det finns utrymme mellan bilbarnstolen och bilens insida.
- 16 Börja med att placera bilbarnstolen i rätt sätesposition, enligt (13).
- 17 Justera handtaget på bilbarnstolen till position P1.
- 18 Dra ut tillräckligt långt bilbälte (T, U) runt bilbarnstolen och spänn fast bältet (S).
- 19 Led fordonets höftbälte (T) genom krokarna (N) på bilbarnstolen.
- 20 Dra fordonets axelrem (U) runt sitsen och fäst den i krokarna på baksidan (J) av bilbarnstolen.
- 21 Tryck ner bilbarnstolen i fordonssätet och dra sedan åt bältet så tätt du kan så att bilbarnstolen sitter fixerad så stadigt som möjligt.
- 22 Axxkid har utrustat Axxkid Modukid Infant med ett sidokrockskydd, ASIP (Axxkid sidokrockskydd). Dra ASIP (H) mot bilens dörr tills det låses fast i det yttre läget.

VIKTIGT:

Använd inte någon annan bältesplacering än vad som beskrivs i denna handbok. Om du gör det riskerar du att bilbarnstolen inte sitter fast ordentligt vilket kan leda till allvarliga skador.

Skötsel och underhåll

Barnstolens klädsel kan tas av och tvättas i maskin på 30 °C handtvättsprogram. Torka inte i torktumlare, det kan skada klädseln och vadderingen kan lossna från tyget. På www.axkid.com finns filmer som visar hur man tar av och sätter tillbaka klädseln.

Alla plastdelar på Axkid Modukid Infant kan rengöras med mildt rengöringsmedel och vatten. Använd inte starka kemikalier som innehåller lösningsmedel och liknande, eftersom det kan skada plasten och försämra bilbarnstolens säkerhet.

Alla material som använts på bilbarnstolen Axkid Modukid Infant är återvinningsbara och ska återvinnas i enlighet med lokala bestämmelser. Fråga din kommun om du är osäker på hur du ska återvinna produkten.

Gör inga egna reparationer eller ändringar på bilbarnstolen Axkid Modukid Infant annat än de som redovisas här. Följ anvisningarna i instruktionsboken noggrant. Eventuella reparationer måste utföras av tillverkaren eller dess agent.

Om klädseln behöver bytas ut, använd endast originalprodukter från Axkid. Om andra produkter används äventyras säkerhetssystemet hos Axkid Modukid Infant, vilket kan orsaka allvarlig personskada eller dödsfall vid en olycka.

Garanti

Bilbarnstolen Axkid Modukid Infant omfattas av en 24 månaders garanti från inköpsdatumet. Spara alltid kvittot och ta med det till återförsäljaren vid eventuell reklamation.

Garantin täcker inte:

Normalt slitage

Skada till följd av felaktig användning, försummelse eller olycka

Reparationer som utförts av tredje part

Alla material har hög motståndskraft mot UV-strålning. UV-strålning från solen är emellertid mycket stark och gör att tyget bleks. Detta omfattas inte av garantin utan anses vara normalt slitage.

Axkid Modukid Infant

Bilbarnstol för barn som väger upp till 13 kg

Instruktionsbok

CZ

Důležité informace

Před instalací dětské autosedačky Axkid Modukid Infant ve Vašem vozidle si prosím přečtěte tento návod k použití. Pro více informací a instalační videa navštivte www.axkid.com.

Děkujeme, že jste si vybrali produkt značky Axkid. Náš tým má 30 let zkušeností v oblasti bezpečnosti dětí, a při vývoji dětské autosedačky Axkid Modukid jsme udělali vše pro to, aby byla co nejbezpečnější. Dětská autosedačka Axkid Modukid je certifikována dle normy UN R 129/02. Aby byla bezpečnost Vašeho dítěte maximální, je důležité, abyste:

si před instalací Axkid Modukid Infant a dětských autosedaček Axkid Modukid pozorně přečetli tento návod k použití. V případě pochybností kontaktujte prosím svého prodejce, který Vám předvede správnou instalaci. Nesprávná instalace může ohrozit Vaše dítě.

Dětskou autosedačku nepoužívejte v pozici v sedě na místě, kde je aktivní airbag. V případě, že si přejete, aby dětská autosedačka byla instalována na takovém místě, ujistěte se, že airbag je deaktivován dle návodu k použití vozidla.

Rozsáhlé výzkumy potvrdili, že riziko těžkého zranění malého dítěte je v případě cestování po směru jízdy 5x vyšší, než cestuje-li dítě umístěné v protisměru jízdy.

V případě jakékoliv nehody, nezáleží na závažnosti, by měla být Vaše dětská autosedačka vždy nahrazena novou. Mohla by být poškozena změnami, které nejsou na první pohled patrné a tím by mohla být vážně ohrožena bezpečnost Vašeho dítěte. Z tohoto důvodu Axkid nedoporučuje nákup dětských autosedaček z druhé ruky.

Dítě nikdy nenechávejte ve vozidle bez dozoru.

Ujistěte se, že všechna zavazadla a volné objekty nacházející se ve vozidle jsou upevněna. V případě nehody by neupevněné předměty či zavazadla mohly způsobit zranění osob cestujících ve vozidle.

Tento návod k použití uschovejte pro pozdější použití.

Ujistěte se, že dětská autosedačka je upevněna takovým způsobem, že nehrozí nebezpečí, že by jakákoliv její část mohla být skřípnuta do dveří vozidel, atd.

Axkid Modukid Infant je vhodná pro novorozence do doby, kdy dítě umí stabilně sedět, cca do 9 měsíců.

Nikdy nepoužívejte dětskou autosedačku bez jejího potahu. Tato dětská autosedačka smí být instalována POUZE v protisměru jízdy.

Obsah

Části	64
Nastavení madla	64
Nastavení dětské autosedačky pro Vaše dítě	65
Připoutání dítěte do autosedačky	65-66
Dovolené a nedovolené umístění dětské autosedačky	66
Instalace ve vozidle	67
Instalace na základnu	67
Instalace pomocí pásu vozidla	67
Péče a údržba	68
Záruka	68

Části

A	Madlo	L	Pásek nastavení pásu
B	Sluneční stříška	M	Tlačítko pro nastavení popruhů
C	Uvolňovací tlačítko adaptéru kočárku	N	Přezka pásu
D	Hák pro vedení pásu	O	Ramenní vycpávky
E	Potah	P	Popruh
F	Hák pro vedení pásu	R	Vložka hlavové opěrky
G	Ochranný kryt systému ASIP	S	Přezka pásu vozidla
H	ASIP	T	Klínový pás vozidla
I	Tlačítko pro nastavení madla	U	Ramenní pás vozidla
J	Novorozenecká vložka	V	Otvory pro nastavení výšky pásu
K	Novorozenecká vycpávka		

Nastavení madla

Pro nastavení madla (A):

- Stiskněte obě tlačítka pro nastavení madla (I), která se nacházejí v blízkosti rotačních bodů madla.
- Současně tlače madlo v požadovaném směru pohybu.
- Madlo má 3 různé pozice (P1, P2, P3).

P1

Tato pozice slouží k nošení dítěte nebo pro montáž autosedačky do vozidla

P2

Tato pozice je určena pro použití autosedačky jako kolébky či pro instalaci do kompatibilního kočárku

P3

Tato pozice blokuje funkci kolébky a používá se v případě, že chcete deaktivovat funkci kolébky, např. při krmení dítěte.

Nastavení dětské autosedačky pro Vaše dítě

- 1 Zkontrolujte polohu pásu vzhledem k dítěti. Poloha pásu by měla být těsně nad rameny dítěte. Toto pravidelně kontrolujte vzhledem k růstu dítěte. V případě potřeby nastavte polohu pásu dle bodu 2-7.
- 2 Pás uvolněte za pomoci tlačítka pro nastavení popruhu (M) a současně tažením za pás (P).
- 3 Popruhy odepněte stisknutím tlačítka zámku pásů (N) a oddělením obou jazýčků.
- 4 Otevřete ramenní vycpávky (O) a vytáhněte pás s jazýčky a ramenní popruh skrz otvor pro nastavení pásů (V).
- 5 V případě potřeby vložte novorozeneckou vložku a vycpávku (J, K). K zajištění vhodného přizpůsobení autosedačky doporučujeme použití novorozenecké vložky a vycpávky pro dítě ve věku 0-3 měsíce.
- 6 Nyní můžete vložit ramenní pásy a ramenní popruh do jiného otvoru (V), které lépe vyhovují výšce Vašeho dítěte. Chcete-li dosáhnout nejvyšší polohy pásu, otevřete kryt systému ASIP (G).
- 7 Zapněte ramenní vycpávky (O) kolem pásů a připojte jazýčky do přezky pásu (N). Ujistěte se, že pásy nejsou přetočené.

DŮLEŽITÉ: Ujistěte se, že pásy nejsou přetočené.

Připoutání dítěte do sedačky

- 8 Položte dětskou autosedačku na rovnou plochu. Tiskněte tlačítko pro nastavení pásu (M) a současně zatáhněte za ramenní část popruhů (P), dokud není zcela vytažen. Odložte popruhy stranou (P) tak, abyste na ně snadno dosáhli po umístění dítěte do autosedačky. Usadte dítě do autosedačky. Ujistěte se, že mezi zády dítěte a zádkovou opěrkou autosedačky se nenachází žádné příkrývky nebo tlusté oblečení.
- 9 Ramenní pásy umístěte přes ramínka dítěte, co nejbliže ke krku.
- 10 Zajistěte popruhy (P) spojením obou jazýčků dohromady a poté je zacvakněte do přezky pásů (N).
- 11 Tažením za pásek nastavení pásů (L) utáhněte popruhy (P).
- 12 Mezi ramínky dítěte a pásem by měl být prostor cca 1 cm.

DŮLEŽITÉ:

Při uťahování pásů je důležité, aby byla dětská autosedačka umístěna na rovné ploše. Poloha dítěte by mohla být velmi odlišná, pokud je autosedačka nakloněna, což může způsobit nedostatečné utažení postroje.

Ujistěte se, že popruhy nejsou žádným způsobem překrouceny.

Nepoužívejte žádné jiné vedení pásů než to, které je popsáno v této příručce.

Povolené a nepovolené umístění dětské autosedačky ve vozidle

Dětská autosedačka Axkid Modukid Infant může být používána na kterémkoliv sedadle spolujezdce umístěném po směru jízdy vozidla, které je vybaveno 3 bodovým bezpečnostním pásem (i), schváleným předpisem UN/ECE č. 16 nebo jiným ekvivalentním standardem v případě, že zde není umístěn aktivní airbag. Dětská autosedačka nesmí být použita v kombinaci s 2 bodovým bezpečnostním pásem (ii). Axkid Modukid Infant lze použít také v kombinaci se základnou Axkid Modukid Base na kterémkoliv sedadle spolujezdce, umístěném po směru jízdy a vybaveném úchyty ISOFIX.

DŮLEŽITÉ: V případě, že byste chtěli instalovat Axkid Modukid Infant na místě vybaveném airbagem, airbag musí být deaktivován v autorizovaném servisu. Některá vozidla jsou vybavena vypínačem pro manuální deaktivaci airbagu. V tomto případě je důležité vždy zkontrolovat kontrolku pro vypnutí airbagu, značící deaktivaci airbagu.

VAROVÁNÍ: Nikdy nepoužívejte na sedadle s aktivním airbagem.

VAROVÁNÍ: Nikdy nepoužívejte na sedadle, které je umístěno proti směru či bokem ke směru jízdy vozidla

VAROVÁNÍ: Airbagy byly navrženy pro dospělé osoby a v případě nehody by mohly dítě vážně ohrozit.

13 Povolené a nepovolené umístění dětské autosedačky ve vozidle.

Přední sedadlo spolujezdce (bez aktivního airbagu)	Ano
Přední sedadlo spolujezdce (aktivní airbag)	NE
Sedadlo umístěné po směru jízdy vybavené 3 bodovým bezpečnostním pásem vozidla	Ano
Sedadlo s 2 bodovým bezpečnostním pásem	NE
Sedadlo umístěné bokem ke směru jízdy	NE
Sedadlo umístěné v protisměru jízdy	NE

14 Tato dětská autosedačka smí být instalována pouze proti směru jízdy.



Nikdy neinstalujte dětský zádržný systém na místě, kde je aktivní airbag.



Instalace ve vozidle

Instalace na základnu

Pro instalaci společně se základnou si prosím přečtete návod k použití základny Axkid Modukid Base.

Montering av bälte

- 15 Ujistěte se, že mezi dětskou autosedačkou a vnitřkem vozidla je prostor.
- 16 Začněte umístěním dětské autosedačky na správné sedadlo vozidla, viz (13).
- 17 Nastavte madlo dětské autosedačky do pozice P1.
- 18 Vytáhněte dostatečnou délku bezpečnostního pásu vozidla (T, U) kolem dětské autosedačky a zapněte pás (S).
- 19 Klínový pás vozidla (T) vedte háky (N) na dětské autosedačce.
- 20 Vytáhněte ramenní část bezpečnostního pásu vozidla (U) kolem sedadla a upevněte ho do háků na zadní straně (J) dětské autosedačky.
- 21 Zatlačte dětskou autosedačku do sedadla vozidla a pás utáhněte co nejvíce to jde a ujistěte se, že dětská autosedačka je maximálně pevně uchycena.
- 22 Axkid vybavil Axkid Modukid Infant systémem ochrany proti bočnímu nárazu ASIP (Axkid Side Impact Protection). Vytáhněte ASIP (H) směrem ke dveřím vozidla, dokud se nezajistí ve své vnější poloze.

DŮLEŽITÉ: Nepoužívejte žádné jiné vedení pásů než takové, které je popsáno v manuálu k tomuto vozidlu. Bude-li použito jiného, než správného vedení pásů dle manuálu, dětská autosedačka nemusí být řádně uchycena a mohlo by dojít k vážným zraněním.

Péče a údržba

Potah sedačky lze sejmut a práť v pračce na 30° C, program jemné prádlo. Potah nedávejte do sušičky, mohlo by dojít k poškození potahu a polstrování by se mohlo oddělit od tkaniny. Navštivte www.axkid.com, kde naleznete video vysvětlující, jak potah sundat.

Všechny plastové části Axkid Modukid Infant lze umývat jemným prostředkem a vodou. Nepoužívejte agresivní chemikálie obsahující rozpouštědla, mohlo by dojít k poškození plastu a ohrožení bezpečnosti autosedačky.

Všechny materiály použité na Axkid Modukid Infant jsou recyklovatelné a měly by být recyklovány dle platné legislativy. Při recyklaci kontaktujte své recyklační centrum, kde Vám poskytnou více informací k recyklaci tohoto produktu.

Na dětské autosedačce Axkid Modukid Infant neprovádějte žádné úpravy či změny než ty, popsané v tomto návodu k použití. Postupujte podle pokynů v tomto návodu. Veškeré opravy musí být provedeny výrobcem nebo zástupcem.

V případě, že je potřeba vyměnit potah autosedačky, ujistěte se, že použijete pouze originální produkt Axkid. V případě, že bude použit jiný produkt, může dojít ke snížení účinnosti systému, což může v případě nehody vést ke zraněním.

Záruka

Na dětskou autosedačku Axkid Modukid Infant se vztahuje záruka 24 měsíců ode dne nákupu. Uschovejte si doklad o nákupu a v případě reklamace ho přineste sebou.

Záruka se nevztahuje na:

Běžné opotřebení

Poškození v důsledku nesprávného použití, zanedbání nebo nehody.

Pokud byly opravy provedeny třetí osobou.

Všechny použité materiály mají velmi vysokou odolnost proti UV záření. UV-světlo je však velmi agresivní a nakonec povede k vyblednutí potahu sedadla. Na toto se nevztahuje záruka, protože se jedná o běžné opotřebení.

Sverige/Norge

Axkid AB
www.axkid.com
info@axkid.com
Tel: (+46) 511 760 620

UK/Ireland

Axkid Ltd
www.axkid.com
info@axkid.com
Tel: (+44) 0781 086 7644

France

Axkid AB
www.axkid.com
info@axkid.com
Tel (+33) 06 07 01 87 73

Deutschland

Axkid GmbH
www.axkid.com
kundenservice@axkid.com
Tel: + (49) 60-99 84 89 05

España/Portugal

Independent Marketing
www.infobebe.es
info@infobebe.es
(+34) 952 561 000

Polsce

Junior Andrzej Kwapinski
Horbaczewskiego 4-6
54-130 Wrocław Dh Astra Sklep
Poland Tel: +(48) 713 549 723

Czech Republic

Domecek pro deti
www.domecekprodeti.cz
info@domecekprodeti.cz
(+42) 0727 981 815

România

SC Baby Car seats
www.axkid.ro
maria@axkid.ro
(+40) 0747 35 47 47

New Zealand

Clicksafe
www.clicksafe.co.nz/axkid
axkid@clicksafe.co.nz
Tel: (+64) 212 504 215

Suomi

Lastentarvike
www.lastentarvike.fi
info@lastentarvike.fi
(+358) 09 852 05 100

Malaysia

SafenSound
www.safensound.com.my
may@safensound.com.my
(+60) 358 70 22 84

**Greece Ελλάδα
Serbia Србија**

LETO shop
www.letoshop.gr
christos@letoshop.gr
(+30) 211102 67 30

Eesti

GreenHansa OÜ
www.beebipood.ee
riho@beebipood.ee
(+372) 5300 8000

Latvia

Muki
www.mukilv
jurgis@mukilv
(+371) 292 828 98

Lietuva

Kotryna Group
www.kotrynagroup.com
kotryna@kotryna.lt
(+370) 52132254

South Africa

Quality Imports SA & #Carseatfullstop
www.qualityimportssa.co.za
qualityimportssa@gmail.com
(+27) 11 789 7119

Ísland

Leiftur
www.leifturis
kristmann@leifturis
(+354) 821 25 37